

Surfacing the future



La única marca de perfiles de WPC fabricada y comercializada en España cuya declaración de EPD está verificada por TecNALIA Certificación, con acreditación ENAC y registrada en The International EPD® System-Environdec. Además de esto, disponemos de la Ficha Ambiental de Producto, verificada y publicada por GBCe.

The only brand of WPC profiles manufactured and marketed in Spain whose EPD (Environmental Product Declaration) has been verified by TecNALIA Certificación (accredited by ENAC and registered in The International EPD® System-Environdec). In addition, our Environmental Product Sheet has been verified and published by GBCe (Green Building Council España).



C/ Oller, 30 Parque Empresarial
46980 Paterna, Valencia. Spain

Tel. +34 96 134 02 17

comercial@viters.com
www.tarimatec.com



Papel fabricado con fibras provenientes de bosques gestionados de forma responsable y certificado con la Etiqueta Ecológica Europea.

Paper made using fibres bearing the EU Ecolabel and sourced from responsibly managed forests.

Edición 01-2025

01 Tarimatec

02 Ecofiber Stone Composite

03 Sostenibilidad
Sustainability

04 Acabados
Finishes

- Nature
- Tecno
- Surco
- Sanding

05 Decking

- Deck alveolar Hollow Decking
- Deck sólida Solid Decking

06 Vertical

- Montblanc
- K2
- Annapurna
- Annapurna 80x80 ^N
- Annapurna Rodium ^N
- Aris
- Aris Horizon ^N
- Malibú

07 Askin

- Bastion by Tarimatec ^N
- Axel by SMMS ^N

08 Técnico
Technical information

09 Contacto
Contact

01



Tarimatec

Surfacing the future

Hace casi 20 años, nuestro equipo de I+D desarrolló Ecofiber Stone Composite, la base para el primer producto de Tarimatec: nuestra tarima exterior. Desde entonces, hemos enriquecido nuestro catálogo con perfiles innovadores, convirtiendo nuestra materia prima en soluciones completas para proyectos únicos y de gran valor estético.

Además, nuestro compromiso con el medio ambiente nos ha permitido avanzar en el ámbito de los materiales de construcción del futuro. Caminamos de la mano de arquitectos, diseñadores, interioristas y paisajistas que creen en un diseño sostenible y respetuoso con el medio ambiente.

Los perfiles de Tarimatec, gracias a sus excelentes resultados en la Declaración Ambiental de Producto (EPD) y su Ficha Ambiental, proporcionan una calificación destacada para proyectos que aspiran a certificaciones ambientales como LEED, BREEAM o VERDE.

Además, Tarimatec apuesta por proveedores y producción nacional, reduciendo así nuestra huella de carbono. Al incorporar cáscara de arroz, un residuo valorizado, en la formulación de Ecofiber Stone Composite, logramos un impacto ambiental positivo y optimizamos las propiedades físicas de nuestros perfiles.

Almost 20 years ago, our R+D team developed Ecofiber Stone Composite, the basis for Tarimatec's first product: Our outdoor decking. Since then, we have expanded our catalogue with innovative profiles and turned our raw material into an integral element of any unique design project.

In addition, our environmental commitment has allowed us to make huge strides in developing the building materials of the future. We work shoulder to shoulder with architects, designers and landscape designers who believe in sustainable and environmentally friendly designs.

Tarimatec profiles, thanks to their excellent ratings in the Environmental Product Declaration (EPD) and its Environmental Data Sheet, guarantee top performance for projects seeking environmental certifications such as LEED, BREEAM or VERDE.

Tarimatec is also committed to working with national suppliers and manufacturers to reduce its carbon footprint. Using rice husk, a valuable waste product, in the production of Ecofiber Stone Composite, has a positive impact on the environment and also optimises the physical properties of our profiles.

"Más que un material, una herramienta de expresión".

"It's more than a material, it's a tool of expression."

Crea, adapta y transforma: tu próximo diseño comienza aquí.

Creating, adapting and transforming: Your next design starts here.



Calidad

Quality

Contamos con un sistema de gestión de calidad ISO 9001:2015, implementado, consolidado y certificado por AENOR, lo que nos permite cuidar cada detalle y garantizar productos de alta durabilidad y bajo mantenimiento. Realizamos seguimiento continuo desde la producción hasta la entrega. Además, ejecutamos constantes ensayos de caracterización y control, para garantizar la calidad de nuestros productos.

With our fully integrated and established ISO 9001:2015 quality system, verified by AENOR, we take care of every detail to guarantee high-durability, low-maintenance materials. We monitor the entire process, from the start of production to final delivery. In addition, we carry out regular screening and tests to guarantee the quality of our products.



Soporte

Support

En Tarimatec acompañamos a profesionales de principio a fin. Desde la prescripción hasta la instalación y mantenimiento de nuestros productos. Nuestro equipo asesora, acompaña y da soporte técnico a cualquier proyecto.

At Tarimatec we support professionals from start to finish. From the selection of materials to the installation and maintenance of our products. Our team advises, supports and provides technical support for any project.



Innovación

Innovation

La innovación constante nos ha permitido desarrollar nuevas aplicaciones que optimizan el rendimiento de nuestros perfiles WPC. A través de nuestro departamento de I+D, avanzamos hacia un futuro en el que la creatividad, el diseño y la sostenibilidad se entrelazan en cada proyecto.

Through continuous innovation, we have been able to develop new applications to improve the performance of our WPC profiles. Through our R&D department, we are moving ever closer towards a future in which creativity, design and sustainability are intertwined in all design projects.



Medioambiente

The environment

En Tarimatec nos implicamos en todos nuestros procesos y estrategias productivas para reducir la huella de carbono. Por esto, nuestra compañía tiene implantado su sistema de gestión medioambiental ISO 14001:2015, verificado por AENOR

At Tarimatec, we regularly and carefully scrutinise all of our production processes and methods to reduce our carbon footprint. That is why we have implemented our own ISO 14001:2015 environmental management system, verified by AENOR.



Project
A Plus Villas

Photograph
Mireille Roobaert

02



Ecofiber Stone Composite

Esta es la materia prima que da vida a los productos Tarimatec. Se trata de un WPC compuesto principalmente por:

This is the raw material that gives life to Tarimatec products. It is a WPC composed mainly of:

Cáscara de arroz

Rice Husk

La característica principal de Ecofiber Stone Composite, es que en su formulación incorpora una fibra vegetal. Esta fibra vegetal no proviene ni directa, ni indirectamente de la tala de árboles, ni de restos de madera de otros productos, cuyo origen primario ha sido esta tala de árboles. La fibra vegetal de Ecofiber Stone Composite es la cáscara de arroz, realizando así, ya no un reciclado, sino una valorización directa de residuo.

En Tarimatec hemos valorizado ya más de 5.000.000 de Kg de este residuo que, además del gran impacto positivo desde el punto de vista medioambiental, aporta unas excelentes propiedades físicas a nuestros productos, como es la dureza, fungicida natural y baja absorción de agua.

La proporción de cáscara de arroz en la formulación es notable, incorporándose en su formulación, **50 partes de cáscara de arroz por cada 100 partes de Policloruro de vinilo.**

The main feature of Ecofiber Stone Composite is that it is manufactured using a plant fibre. This plant fibre does not come either directly or indirectly from the felling of trees or from wood waste from other products made from trees. The plant fibre used to produce Ecofiber Stone Composite comes from rice husks. This means that this fibre is not the result of a recycling process but instead comes from the direct recovery and re-use of a waste product.

At Tarimatec, we have already recovered more than 5,000,000 kg of this waste which, aside from the significant positive environmental impact, provides excellent physical characteristics to our products, including hardness, natural fungicide properties and low water absorption.

Rice husk forms a considerable proportion of the final material, with **50 parts of rice husk for every 100 parts of polyvinyl chloride.**



Piedra caliza

Limestone

Además de la cáscara de arroz y Policloruro de vinilo, el otro componente principal es la piedra caliza triturada (CaCO_3), como por ejemplo el Aragonito o el Mármol, aportando esta materia prima excelentes propiedades físicas como por ejemplo dureza, resistencia a la flexión y resistencia al impacto, comportándose además como un excelente fungicida natural.

La proporción de piedra caliza triturada es también significativa, pues se incorporan en su formulación 40 partes de piedra caliza por cada 100 partes de Policloruro de vinilo.

In addition to rice husk and polyvinyl chloride, the other main component is crushed limestone (CaCO_3), such as Aragonite or Marble, which provides excellent physical properties, including hardness, flexural strength and impact resistance, and also acts as an excellent natural fungicide.

Crushed limestone also constitutes a significant proportion of the material's composition, with 40 parts of limestone for every 100 parts of polyvinyl chloride.



Policloruro de vinilo

Polyvinyl Chloride

El Policloruro de vinilo está demostrado que es el polímero con mejores propiedades en el mundo de la construcción, y cinco de las características principales de los productos elaborados con este polímero son:

Inocuidad: El Policloruro de vinilo es un material completamente inocuo e inerte y, precisamente por esta característica, es empleado en sectores en los que se requiere un alto grado de pureza y calidad, como lo son, por ejemplo, los sectores sanitario y alimentario. Esto hace que sea un material seguro.

Contenido de petróleo: En comparación con otros polímeros, el Policloruro de vinilo solo tiene un 43% de petróleo frente al 100% de otros, como por ejemplo el Polietileno (PE). El resto, un 57%, proviene de la sal marina que es un recurso inagotable.

Resistencia: Es el polímero con mejores propiedades técnicas del mercado, prueba de ello es su mayoritaria presencia en el mundo de la construcción, siendo el material de mayor garantía para usos en los que se va a ver sometido a inclemencias meteorológicas y la radiación solar, por estar a la intemperie.

Excelente comportamiento al fuego: Es un material prácticamente ignífugo, ya que es autoextinguible y, aunque con la acción del fuego se pueda reblandecer, no gotea, lo que lo hace ser el polímero más seguro desde el punto de vista del comportamiento al fuego. En definitiva, no contribuye a la propagación del fuego y es totalmente recomendada su utilización cuando se busca una excelente clasificación al respecto.

Reciclabilidad: Es 100% reciclable. A partir de su reciclado, se puede incorporar para la fabricación, bien del mismo perfil, o bien cualquier otro, como pueden ser por ejemplo tubos, recubrimientos para cables, suelas de zapatos, losetas, suelos, etc.

Polyvinyl chloride has been proven to be the polymer with the best properties in the world of construction. The five main characteristics of products made using this polymer are:

Safety: Polyvinyl chloride is a completely harmless and inert material. It is precisely for this reason that it is used in sectors that require high levels of purity and quality, such as healthcare and the food industry. This makes it a safe material.

Petroleum content: Compared to other polymers, polyvinyl chloride is only 43% petroleum compared to 100% for other polymers, such as polyethylene (PE). The remaining 57% comes from sea salt, which is an infinite resource.

Strength: It is the polymer with the best technical properties on the market, as demonstrated by its extensive use in the construction industry. It offers the best guarantees for outdoor applications where it will be subjected to inclement weather and solar radiation.

Excellent fire performance: It is a virtually fireproof material as it is self-extinguishing. Though it may soften when subjected to heat, it does not drip, making it the safest polymer with regards to behaviour under fire conditions. As a result, it does not contribute to the spread of fire and is a highly recommended material when seeking excellent fire safety performance.

Recyclability: It is 100% recyclable. When recycled, it can be used to manufacture the same profile or, indeed, any other profile, including pipes, cable insulation, shoe soles, tiles, flooring, etc.

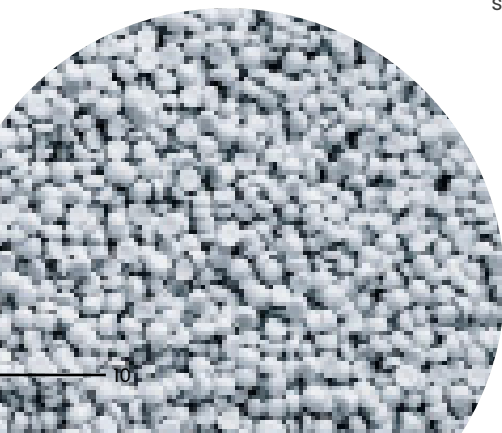



Project
Green Iluminación&Deco.

Photograph
Gabriel Gallegos

03



Sostenibilidad Sustainability

Tarimatec constata en su DAP y Ficha Ambiental de Producto, su extraordinaria contribución, desde el punto de vista medioambiental, de toda su gama.

Tarimatec's EPD and Environmental Product Sheet demonstrate the extraordinary positive environmental benefits of its entire product range.

Tarimatec está diseñado para una vida útil altamente longeva, con una garantía de 25 años como se recoge en nuestro manual técnico. Gracias a ello, es un producto clave para proyectos que buscan certificaciones ambientales como LEED, BREAM o VERDE.

La innovación tecnológica y la sostenibilidad son pilares en Tarimatec, logrando una perfecta armonía entre naturaleza y tecnología. Su materia prima, Ecofiber Stone Composite, contiene un **50% de fibras vegetales valorizadas (cáscara de arroz)**, generando un impacto ambiental positivo. Además, utilizamos componentes reciclados de alta calidad en la fabricación:

- **64%** de dry blend Ecofiber Stone Composite
- **22,5%** de WPC recuperado de restos, de recortes de instalaciones y material recuperado por fin de su vida útil, con garantía total de calidad.
- **10,5%** de las virutas obtenidas del proceso de cepillado/lijado del proceso de fabricación, las cuales, son incorporadas de nuevo, realizando así una valorización de un residuo, y eliminando de este modo, la huella de carbono por transporte y gestión.

Nuestro compromiso con la calidad y sostenibilidad está respaldado por certificaciones como la ISO 9001:2015, la ISO 14001:2015 (verificada por AENOR). La Ficha Ambiental de Producto, verificada por GBce, y la Declaración Ambiental de Producto (EPD) certificada por TECNALIA CERTIFICACIÓN. **Esta última, acreditada por ENAC y registrada en ENVIRONDEC, convierte a Tarimatec en la única marca de perfiles de WPC en España con este prestigioso sello.**

Además, trabajamos exclusivamente con **proveedores nacionales**, muchos de ellos locales, reduciendo significativamente la huella de carbono por transporte. Fabricamos tanto los perfiles como nuestra propia materia prima, eliminando el proceso de extrusión de granza intermedia. Esto reduce el consumo energético a la mitad comparado con otros métodos de producción. **También utilizamos casi un 60% de energía renovable (56,8%) en la fabricación de nuestros productos**, que son 100% reciclables, incluyendo accesorios y componentes.

La durabilidad es otro aspecto esencial en Tarimatec. Este atributo asegura productos sostenibles y resistentes, fundamentales para un futuro más responsable con el medioambiente.

Tarimatec products have been developed and designed to have a very long useful life with a 25 year guarantee, as stated in our technical manual. For all these reasons, these products have an extremely valuable role to play for projects seeking environmental certification, such as LEED, BREAM or VERDE.

At Tarimatec, we are committed to technological innovation and sustainability, achieving the perfect harmony between nature and technology. Tarimatec's raw material, Ecofiber Stone Composite, contains **50% recovered vegetable fibres (rice husk)**, thereby having a positive impact on the environment. In addition to this raw material, we also use top-quality recycled materials in the manufacturing process:

- **64%** of Ecofiber Stone Composite blend
- **22.5%** of WPC recovered from scrap, factory waste and recovered end-of-life materials with full quality assurance.
- **10.5%** of the shavings produced by the brushing/sanding process, which are added again, thereby recovering a waste product and eliminating the carbon footprint associated with transport and management.

Our commitment to quality and sustainability is supported by certifications such as ISO 9001:2015, ISO 14001:2015 (verified by AENOR). The Environmental Product Sheet, verified by GBce, and the Environmental Product Declaration (EPD) are certified by TECNALIA CERTIFICATION. **The latter, accredited by ENAC and registered in ENVIRONDEC, makes Tarimatec the only WPC profile brand in Spain with this prestigious seal of quality.**

In addition, we work exclusively with **national suppliers**, many of them local, significantly reducing our carbon footprint for transport. We manufacture both the profiles and our own raw material, eliminating the intermediate pellet extrusion process. This reduces energy consumption by half compared to other production methods. **We also use almost 60% of renewable energy (56.8%) in the manufacture of our products**, which are 100% recyclable, including accessories and components.

Durability is another essential aspect at Tarimatec. This attribute ensures sustainable and resilient products, which are essential for a more environmentally responsible future.

04

Acabados
Finishes



El acabado es la capa superficial que le damos a cada uno de los perfiles y que le da ese toque sofisticado que lo diferencia de otras gamas del mercado. Actualmente contamos con cuatro acabados distintos.

The finish is the surface layer that we add to each of the profiles and that gives it that sophisticated touch that distinguishes it from other options on the market. Currently we have four different finishes.

Tecno

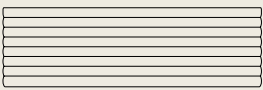

El acabado Tecno, disponible solo para deck alveolar, evoca vanguardismo y modernidad. Su acabado ranurado permite crear ambientes distinguidos.

Available only for hollow decking, the Tecno finish has a modern, avant-garde feel. Its grooved finish makes it possible to create elegant spaces.

Disponible | Available:

- **Deck Chromatic**

Nature

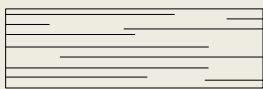
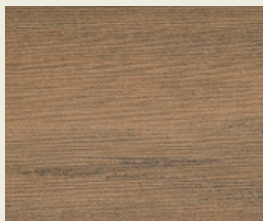

El acabado Nature, con una textura lisa cepillada, es un ejemplo de cómo la tecnología se une a la naturaleza para proyectar espacios cálidos y mediterráneos.

The Nature finish, with its soft brushed texture, is an example of how technology combines with nature to create a warm, Mediterranean atmosphere.

Disponible | Available:

- **Deck Wood**
- **Montblanc**
- **Annapurna 50**
- **Aris Square**
- **Aris Cadence**
- **Aris Horizon**

Surco

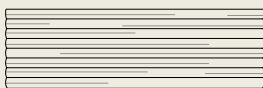
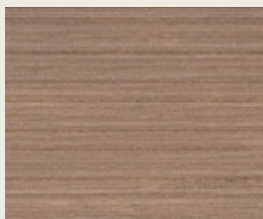

El acabado surco combina el acabado ranurado con un suave cepillado para ofrecer una textura única y sensorial que confiere a los proyectos un estilo sofisticado.

The Surco finish combines the grooved finish with a soft brushed finish to offer a unique sensory texture that gives projects a sophisticated touch.

Disponible | Available:

- **Deck Ethnic**
- **Aris Onna**
- **Malibú**

Sanding

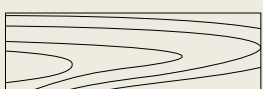
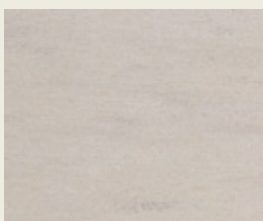

El acabado Sanding ofrece un sutil lijado a cuatro caras que proporciona un diseño 360°, perfecto para disolver los límites de la creatividad.

The Sanding finish provides a subtle four-sided sanded texture for a complete 360° design, perfect for pushing the boundaries of creativity.

Disponible | Available:

- **Annapurna 40**
- **Annapurna 80**
- **Annapurna 160**
- **Annapurna 80x80**
- **Annapurna Rodium**



Perfiles

Profiles

05 Decking

Deck alveolar Hollow Decking
Deck sólida Solid Decking

06 Vertical

Montblanc
K2
Annapurna
Annapurna 80x80 **N**
Annapurna Rodium **N**
Aris
Aris Horizon **N**
Malibú

07 Askin

Bastion by Tarimatec **N**
Axel by SMMS **N**

05

Decking



En la actualidad, los pavimentos trascienden su papel funcional para convertirse en una expresión clave del diseño arquitectónico. Gracias a la innovación tecnológica, exploramos una amplia gama de colores, acabados y formatos que añaden un toque distintivo a cualquier espacio. No se trata solo de superficies, sino de **elementos de diseño que transforman y realzan la estética de cada entorno.**

In modern life, flooring has transcended its functional role to become a key element of expression within architectural design. Through technological innovation, we explore a wide range of colours, finishes and formats to add a distinctive touch to any space. These are not just surfaces, these are **design elements that have the potential to transform and enhance the aesthetics of any environment.**

Nuestro catálogo incluye dos tipologías de tarima exterior:

Our catalogues includes two types of outdoor decking:

Deck alveolar Hollow Decking

Nuestra gama deck alveolar ha extendido su presencia a lo largo y ancho del mundo, demostrando una calidad y desempeño que se destaca de manera notable tanto en entornos privados como públicos. Su reputación se erige sobre la base de un comportamiento excepcional, consolidándose como una elección confiable y versátil con el paso del tiempo. Esta innovadora solución para pavimentos ha conquistado espacios de uso residencial, donde la comodidad y la estética se encuentran en armonía, así como en áreas de concurrencia pública, donde la resistencia y durabilidad son requisitos fundamentales. Un testimonio tangible de innovación y rendimiento, que se ha consolidado como una opción líder en el mercado de pavimentos de exterior.

Our hollow decking range has found popularity across the world, proving to deliver remarkable quality and performance that stands out in both private and public environments. Its reputation is built on its exceptional performance, having become established as a reliable and versatile choice over time. This innovative flooring solution is particularly popular in residential spaces, where comfort and aesthetics combine in perfect harmony, as well as in public areas, where resistance and durability are fundamental requirements. Undisputed proof of its innovative quality and performance, it has become a leading choice in the outdoor flooring market.

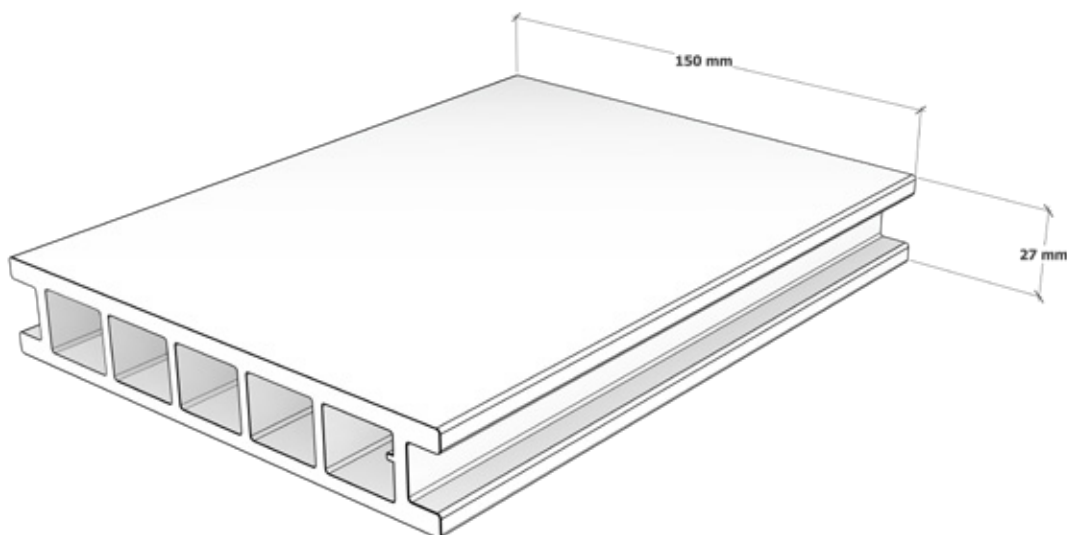

DECK ALVEOLAR se presenta en nuestras tres colecciones principales, siendo así un ejemplo de versatilidad y adaptabilidad.

THE HOLLOW DECKING is available in our three main collections, making it an example of versatility and adaptability.

01 Chromatic

Una gama de colores diseñada para crear espacios únicos y personalizados, que pone de relevancia la versatilidad cromática de nuestra materia prima para poder seleccionar aquella que mejor se adapte a la esencia de cada proyecto. Chromatic tiene cinco referencias de colores planos.

A palette of colours designed to create unique, personalised spaces, this range highlights the chromatic versatility of our raw materials so that you can select the one that best suits the essence of your project. Chromatic offers five flat colours.

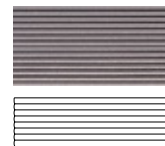

Acabado/Finish TECNO

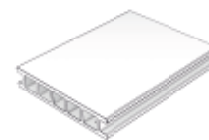

Deck Alveolar

Colores disponibles / Available colours



Wengué 2204

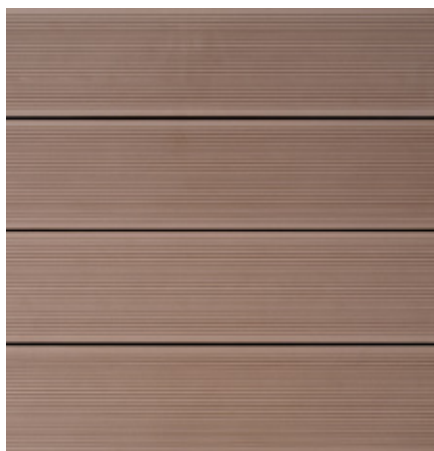

Miel 2213



Moka 2241



Marrón 2212



Gris 2214



Project
Pia Paisajismo
Photograph
Nacho Uribe

02 Wood

Los colores Wood de Tarimatec se inspiran en la sinuosa y heterogénea belleza de la madera a través de una materia prima formulada para resistir. Un imprescindible en el diseño de proyectos sostenibles que buscan un estilo cálido y acogedor.

Wood colours by Tarimatec are inspired by the sinuous and heterogeneous beauty of wood through a raw material made to last. This is an essential element for the design of any sustainable project seeking a warm and welcoming style.

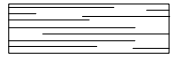

Acabado/Finish NATURE

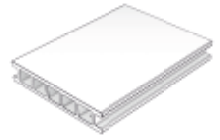

Deck Alveolar



Photograph

Mimus & SUC Estudio

Wood refleja la naturaleza más impredecible en cada uno de sus catorce tonos con inesperadas vetas que hacen que cada lama sea única y original.

Each of the Wood range's 14 shades reflects nature's unpredictability with intriguing grains that make each plank original and unique.

Colores disponibles / Available colours



Nielsen 2481



Cinnamon 2365

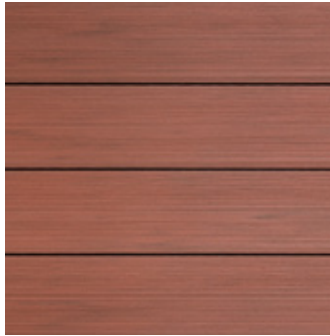

Sándalo 2361



Ipé 2348



Greenwood 2330



Silver 2332

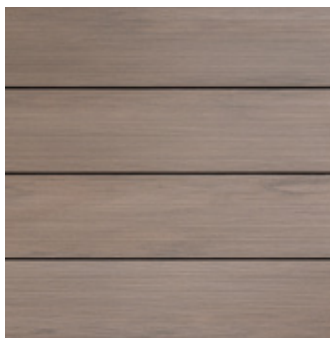

Nogal 2321

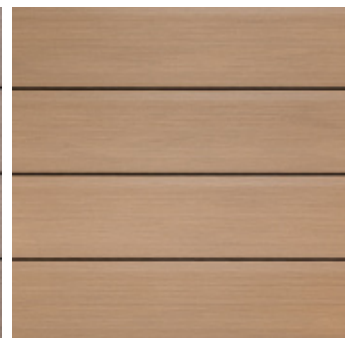

Havana 2482

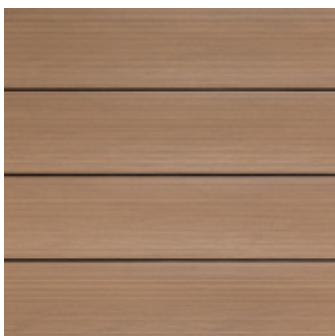

Cozumel 2377

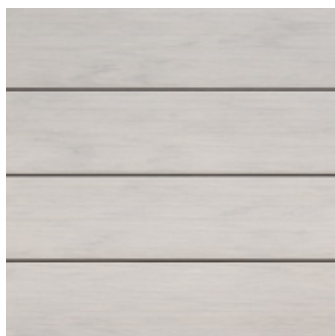

Luna 2364

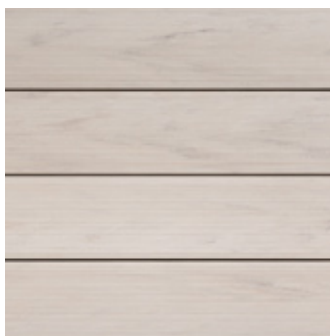

Polar 2347

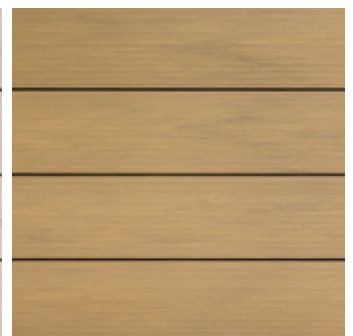

Roble 2349

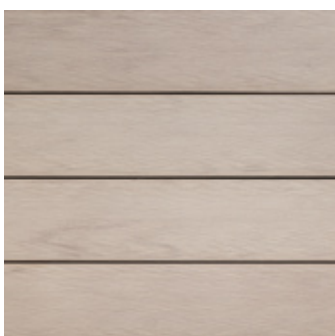

Castaño 2333

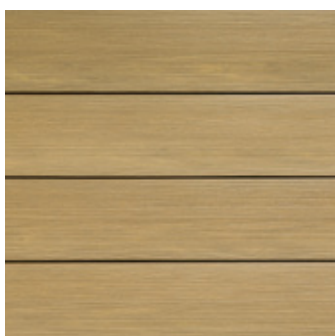

Teka 2326

03 Ethnic

La gama cromática de Ethnic se compone de doce tonalidades originales a las que se incorpora una ligera veta para favorecer la conexión con la propia naturaleza.

The Ethnic chromatic range is composed of twelve original shades with a soft grain to evoke a connection with nature.



Acabado/Finish SURCO

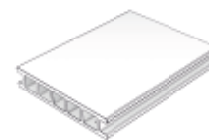

Deck Alveolar

Colores disponibles / Available colours

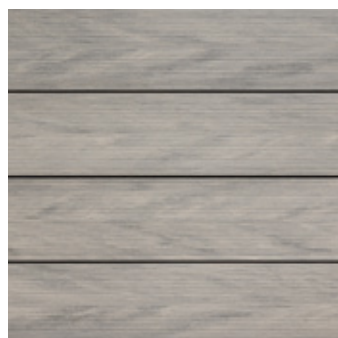

Antique 2397

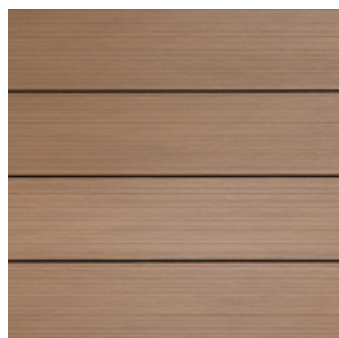

Iroko 2395

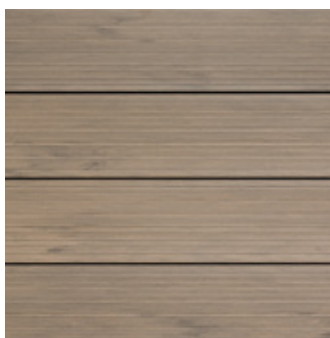

Bambú 2396

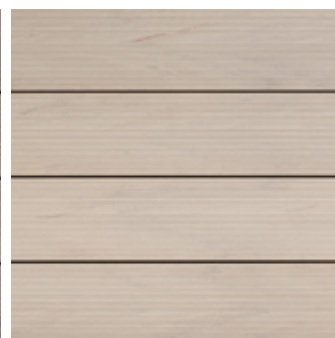

Lino 2398



Índigo 2490

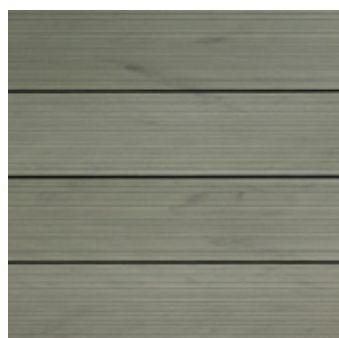

Formentera 2489

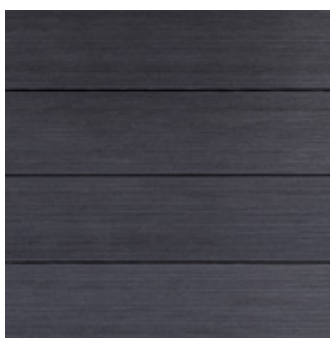

Preto 2301

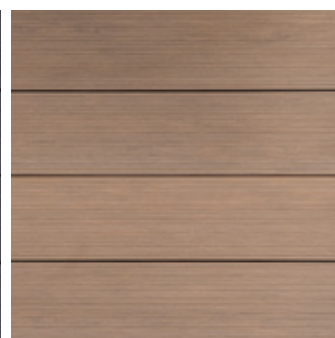

Aloha 2508

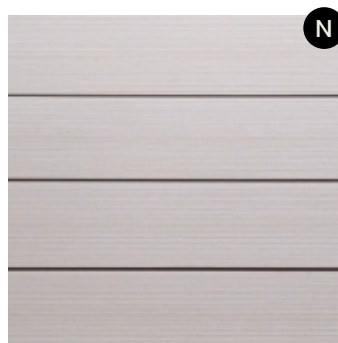

Blanco Ivory 2217

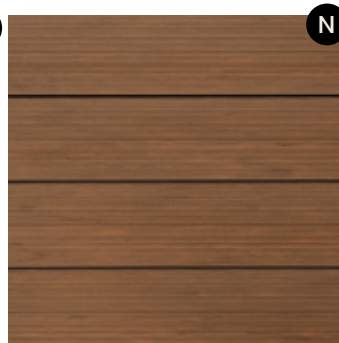

Macao 2520

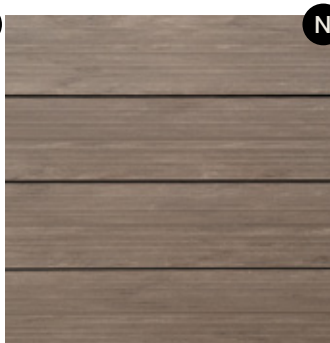

Koala 2523



Coffe 2522



Project
Jaime Salvá Arquitectes

Photograph
Mauricio Fuertes

Deck sólida

Solid Decking

Deck sólida se erige como la elección predilecta para aquellas zonas que demandan lo mejor de nuestro pavimento, enfrentándose a condiciones de uso extremas. Diseñada con meticulosidad, esta opción se revela como la solución ideal para espacios de pública concurrencia, donde el tránsito intenso y constante pone a prueba la resistencia y durabilidad del suelo.

Solid decking stands out as the preferred choice for spaces requiring top-quality flooring that can withstand extreme usage conditions. Meticulously designed, it is the ideal solution for public spaces where constant, heavy footfall will put the surface's resistance and durability to the test.

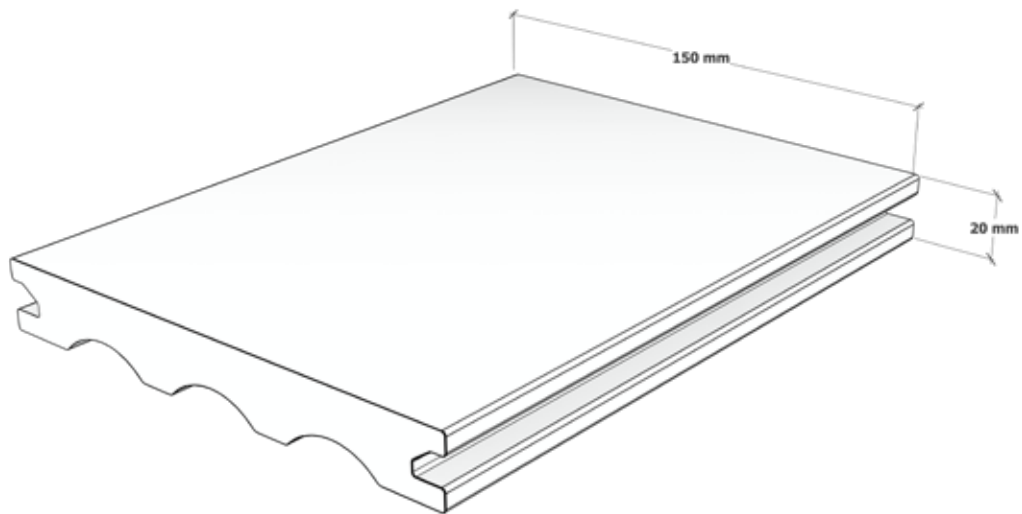

Concebida para afrontar las condiciones más exigentes, esta tarima no solo garantiza una superficie robusta y duradera, sino que también despliega una estética que no compromete el refinamiento. Su calidad excepcional junto con su **acabado nature** se manifiestan en cada detalle, convirtiéndola en la elección perfecta para aquellos entornos que requieren un pavimento con un diseño cálido, que esté a la altura de sus desafíos diarios.

Designed to cope with the most demanding conditions, this decking not only guarantees a robust and durable surface but also offers a highly refined aesthetic quality. Its exceptional production quality and **Nature finish** are evident in every detail, making it the perfect choice for those environments that require a warm design that can withstand challenging conditions.



Project
Alberto García Interior Design



Acabado/Finish NATURE

Colores disponibles / Available colours

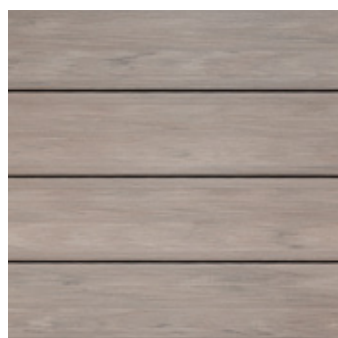

Nielsen 2481

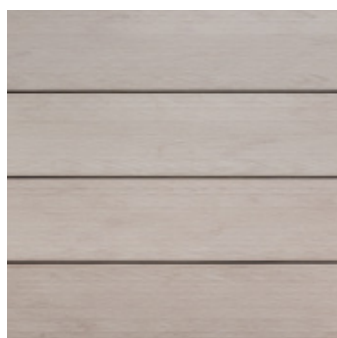

Cinnamon 2365

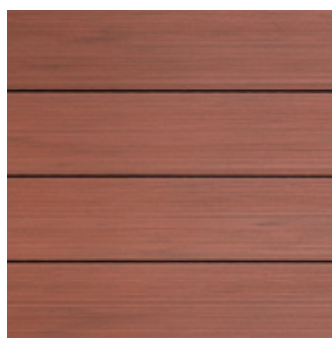

Sándalo 2361

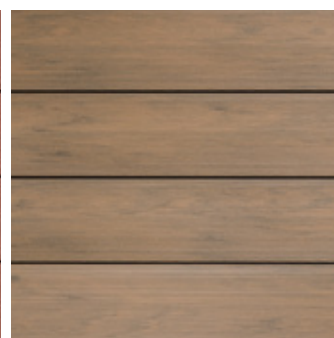

Ipé 2348



Greenwood 2330

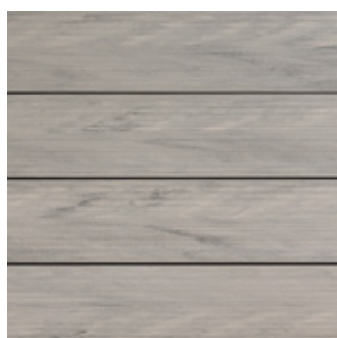

Silver 2332

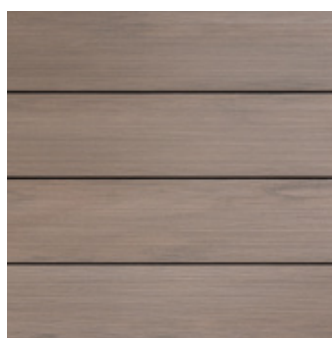

Nogal 2321

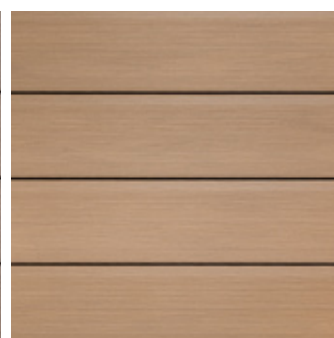

Havana 2482

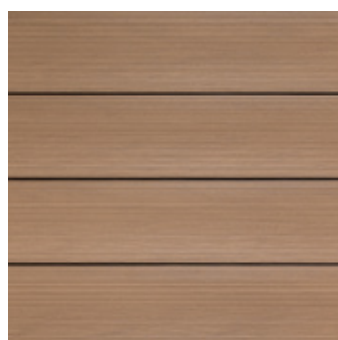

Cozumel 2377

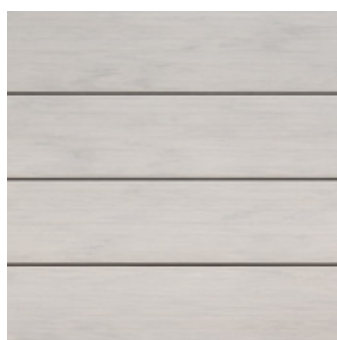

Luna 2364

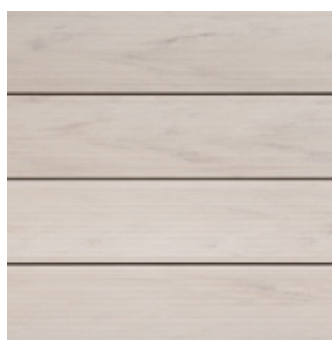

Polar 2347

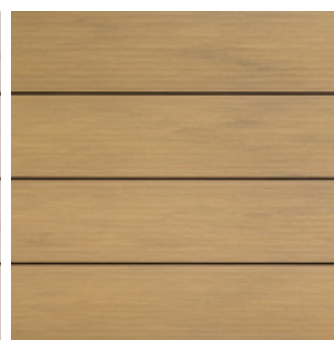

Roble 2349

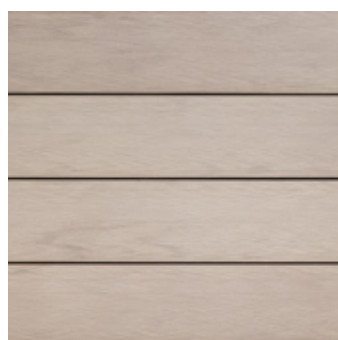

Castaño 2333



Teka 2326



06

Vertical

Nuestra gama de perfiles verticales se ha convertido en una solución versátil que promueve la creatividad de profesionales de la arquitectura, el interiorismo y el paisajismo. Gracias a la variedad y adaptabilidad, se abre un abanico de posibilidades para integrar cada uno de nuestros perfiles en todo estilo de proyectos.

Contamos con diferentes soluciones para acabados verticales que elevan la estética de cualquier espacio. Cada solución se presenta con **distintos acabados según el modelo**, proporcionando una personalización adicional para satisfacer las preferencias más exigentes. Nuestras soluciones verticales brindan una oportunidad magnífica para transformar superficies y espacios de manera única y memorable.

Our range of vertical profiles offers a versatile solution that promotes creativity in architecture, interior design and landscaping professionals. With its varied and adaptable designs, there are endless possibilities for incorporating these profile elements into all project styles.

There are a range of solutions for vertical finishes that will enhance the appearance of any space. Each one comes in a **different finish depending on the model**, providing additional scope for customisation to meet the most demanding tastes. Our vertical solutions offer the magnificent potential to transform surfaces and spaces in striking, unique ways.

Montblanc



K2



Malibú

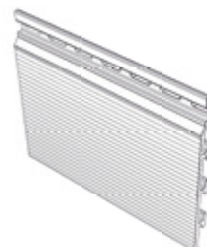

Annapurna



Annapurna 40



Annapurna 80



Annapurna 160



80x80



50x30



Rodium

Aris



Aris Square



Aris Cadence



Aris Onna



Aris Horizon

04 Montblanc

El sistema de fachada ventilada Montblanc de Tarimatec es la solución idónea para revestir la piel de edificios singulares. Con su estudiado sistema de instalación, así como con la calidad de todos sus componentes, Tarimatec Montblanc, es un sistema de fachada ventilada que ofrece la mayor de las garantías en las condiciones más exigentes, cumpliendo con creces con cualquier requisito normativo vigente.

Tarimatec's Montblanc ventilated façade system is the ideal solution for cladding unique buildings. With its carefully designed installation system and high-quality components, Tarimatec Montblanc is a ventilated façade system that meets all regulatory standards and guarantees high performance in even the toughest conditions.



Acabado/Finish NATURE



Vertical



Project

Cel-Ras

Photograph

Paula Martínez

Colores disponibles / Available colours

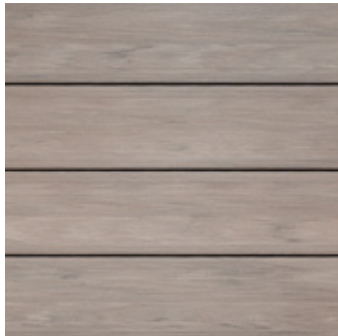

Nielsen 2481



Cinnamon 2365

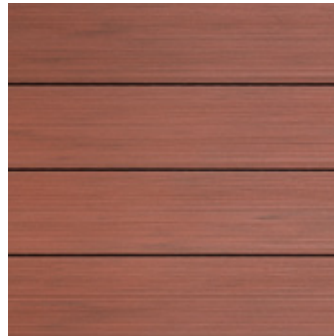

Sándalo 2361



Ipé 2348



Greenwood 2330



Silver 2332

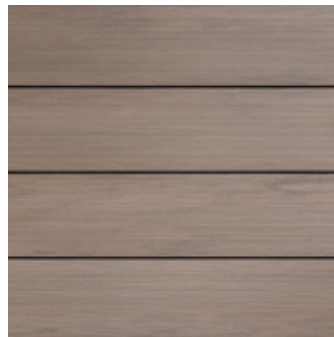

Nogal 2321



Havana 2482

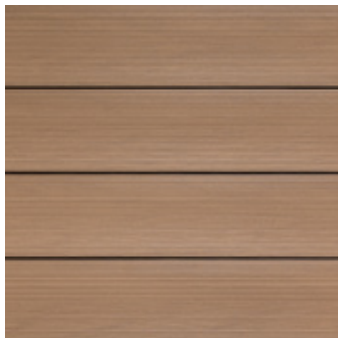

Cozumel 2377



Luna 2364

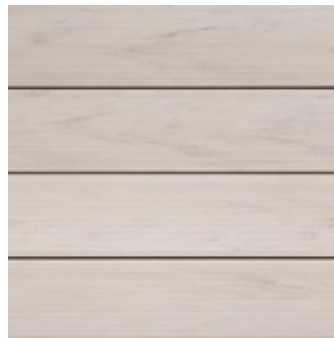

Polar 2347

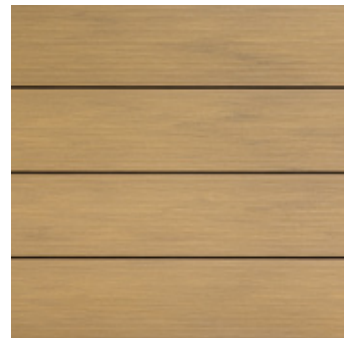

Roble 2349



Castaño 2333

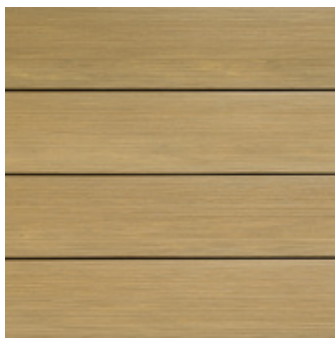

Teka 2326

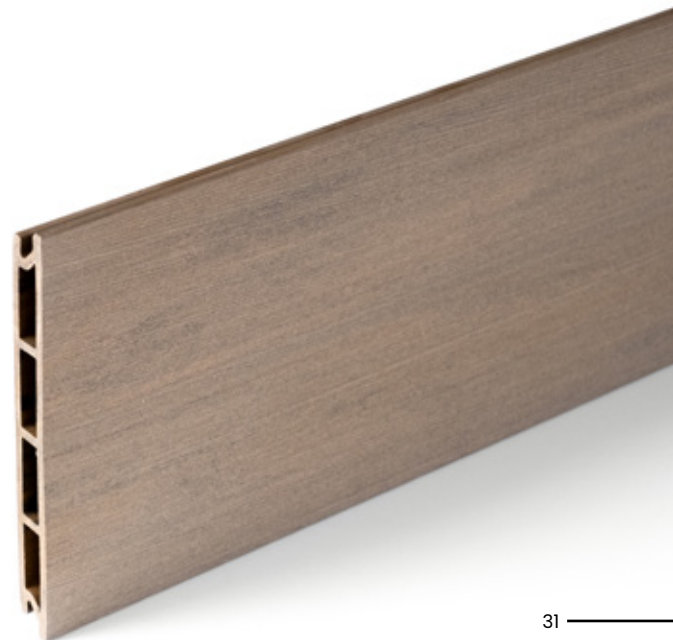

05 K2

El perfil **K2** fue el primero en incorporarse a nuestra familia vertical. Se trata de un listón hueco de 110 x 15 mm, que ofrece numerosas posibilidades tanto como elemento decorativo como revestimiento de paredes. Su diseño único y dimensiones bien proporcionadas hacen que este perfil sea una elección excepcional para resaltar la elegancia y la modernidad. No solo se erige como un elemento decorativo con encanto propio, sino que también despliega su potencial como revestimiento de paredes, transformando los espacios en expresiones visuales únicas.

The **K2** profile was the first of the vertical range we developed. It consists of a hollow 110 x 15 mm strip that offers countless possibilities both as a decorative element and as a wall covering. Its unique design and well-proportioned dimensions make this profile an exceptional choice to create an elegant and modern feel. Not only does it boast enough individual charm as a decorative element but it also functions as an exceptional wall covering, transforming spaces with its unique aesthetic.

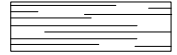

Acabado/Finish NATURE



Vertical



Colores disponibles / Available colours

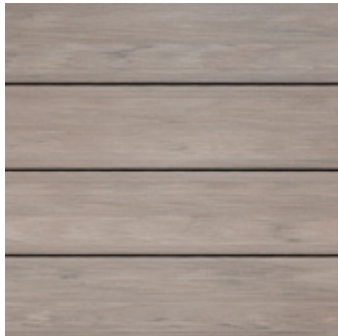

Nielsen 2481



Cinnamon 2365

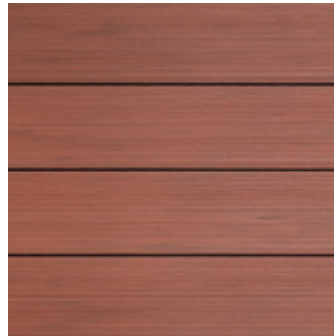

Sándalo 2361



Ipé 2348



Greenwood 2330



Silver 2332

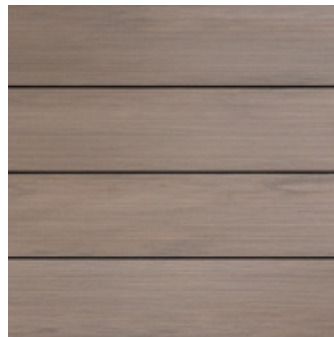

Nogal 2321



Havana 2482

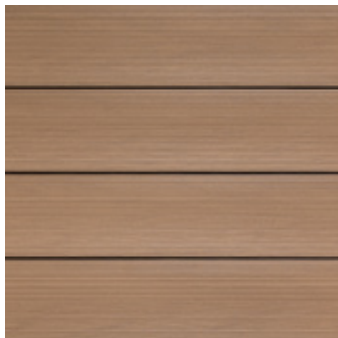

Cozumel 2377



Luna 2364

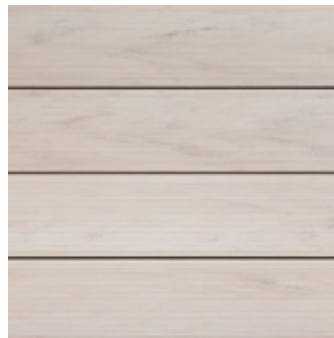

Polar 2347

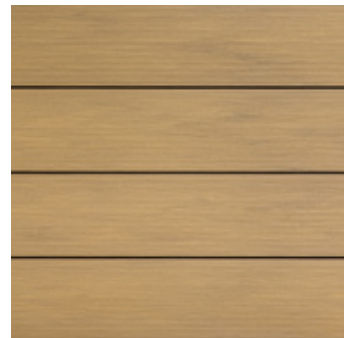

Roble 2349



Castaño 2333

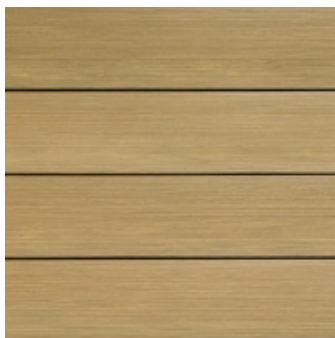

Teka 2326



06 Annapurna

La palillería se ha convertido en una tendencia muy potente tanto en espacios interiores como en proyectos de exterior. Annapurna es el perfil más versátil de nuestro catálogo. Un sistema de palillería decorativa, no estructural, que ofrece un efecto de relieve y dinamismo en fachadas, celosías, y pérgolas.

Annapurna es el único perfil de nuestro catálogo que cuenta con una textura diferente. Su acabado Sanding ofrece un sutil lijado a cuatro caras que proporciona un diseño 360°, perfecto para disolver los límites de la creatividad.

The slatted structure has become a very popular trend in both indoor and outdoor projects. Annapurna is the most versatile profile in our catalogue. A decorative, non-structural pallet system that creates a relief effect and evokes a dynamic feel on façades, lattices and pergolas.

Annapurna is the only profile in our catalogue with a different texture. Its Sanding finish provides a subtle four-sided sanded texture for a complete 360° design, perfect for pushing the boundaries of creativity.



Acabado/Finish SANDING



Vertical



Con cinco referencias diferentes para adaptarse a infinitas posibilidades de diseño, este perfil cuenta con sus propios complementos adicionales como los tapones o kods.

With five different options to cater for endless design possibilities, this profile also comes with its own additional accessories, such as end caps and kod joining systems.

Colores disponibles / Available colours



Ipé 2348

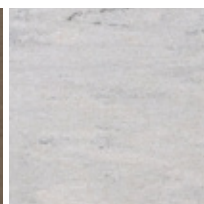

Luna 2364

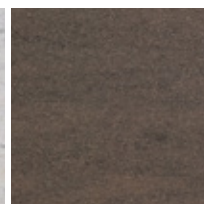

Nogal 2321



Lino 2398



Roble 2349

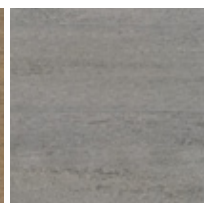

Silver 2332

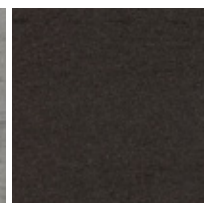

Wengué 2204



Project

Cel Ras

Photograph

Paula Martínez

A. Annapurna 80x80

Annapurna 80x80 se alza como una nueva dimensión dentro de nuestra línea de perfiles decorativos. Con un diseño sobrio y de gran presencia, Annapurna 80x80 mantiene la esencia de nuestra gama, pero en un formato más robusto, pensado para proyectos que buscan un impacto visual y una gran estabilidad en exteriores e interiores.

Diseño distintivo y textura envolvente

Al igual que el resto de la gama, el perfil Annapurna 80x80 cuenta con el acabado Sanding, un lijado en sus cuatro caras que aporta una textura elegante y táctil a 360°. Este acabado único refuerza el diseño y permite un efecto que realza el espacio sin interrumpir la armonía visual.

Annapurna 80x80 stands out as a new dimension in our line of decorative profiles. With a sober design and strong presence, Annapurna 80x80 maintains the essence of our range, but in a more robust format, designed for projects that seek a visual impact and great stability, indoors and out.

Distinctive design and enveloping texture

Like the rest of the range, the Annapurna 80x80 profile features the Sanding finish, a sanding on all four sides that provides an elegant 360° tactile texture. This unique finish highlights the design and creates an effect that enhances the space without interrupting visual harmony.

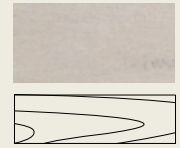

Acabado/Finish **SANDING**



Vertical

Colores disponibles / Available colours



Ipé 2348

Luna 2364

Nogal 2321

Lino 2398

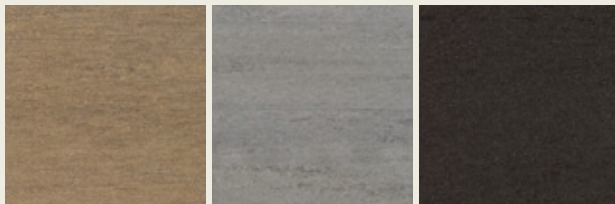

Roble 2349

Silver 2332

Wengué 2204

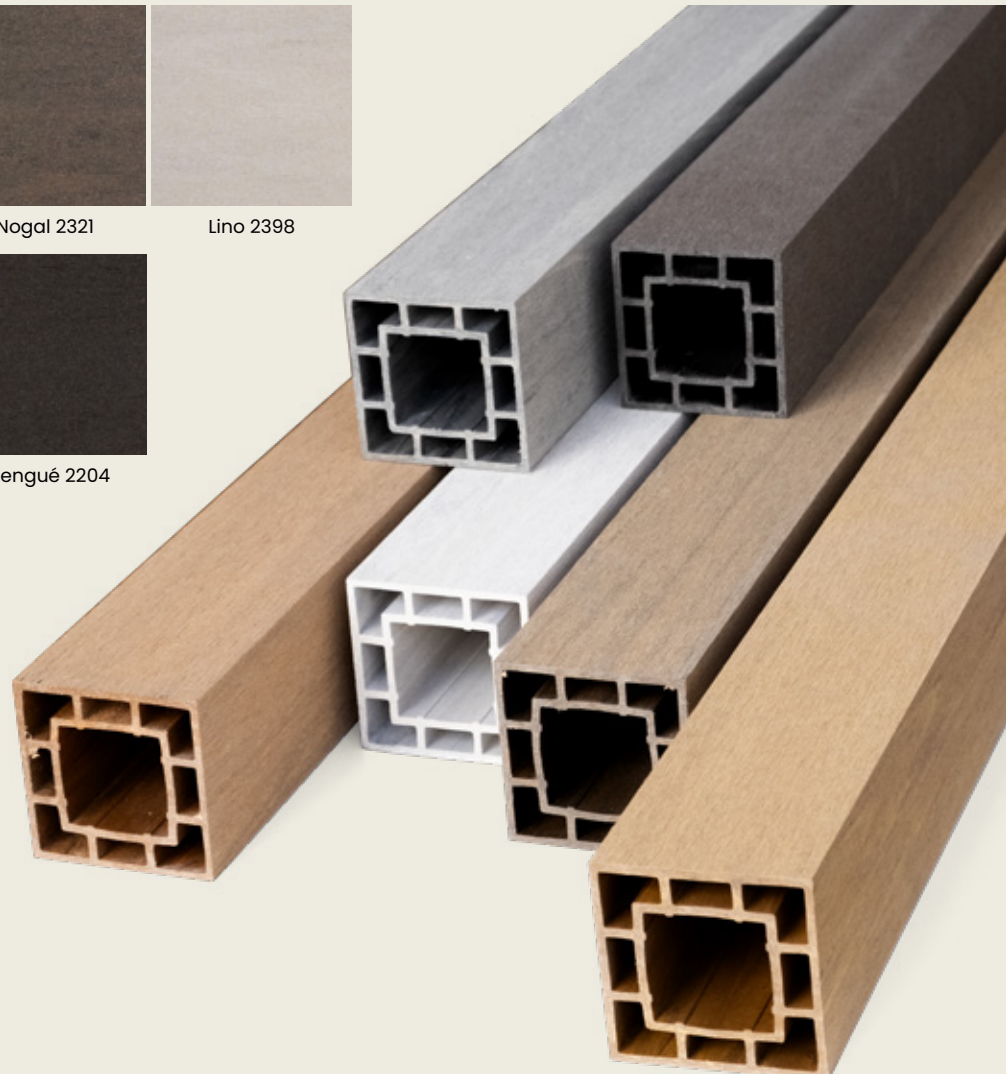

Ideal para grandes proyectos de arquitectura y diseño

Gracias a sus dimensiones de 80x80 mm, este perfil se convierte en el aliado perfecto para crear estructuras visuales de gran presencia, como fachadas, pérgolas, muros de acento y celosías de gran formato. Su estructura decorativa y no estructural aporta un toque contemporáneo y sofisticado, ideal para proyectos de gran escala que demandan soluciones de alta calidad y diseño.

Ideal for large architectural and design projects

Its dimensions of 80x80 mm make this profile the perfect ally for creating visual structures with a strong presence, such as façades, pergolas, accent walls and large lattices. Its decorative and non-structural structure adds a contemporary and sophisticated touch, ideal for large-scale projects that demand high-quality solutions and design.



B. Annapurna Rodium

En 2025 nace Annapurna Rodium, la evolución circular de nuestro perfil más versátil, pensado para llevar el diseño y la funcionalidad de la palillería decorativa a una dimensión completamente nueva. Inspirado en el éxito del perfil original, Annapurna Rodium mantiene la esencia de adaptabilidad y estilo que caracteriza a la gama, ofreciendo un formato redondo que potencia su uso en todo tipo de aplicaciones, desde interiores modernos hasta proyectos exteriores de vanguardia.

Annapurna Rodium was created in 2025, the circular evolution of our most versatile profile, designed to take the design and functionality of decorative slatted structure to a completely new dimension. Inspired by the success of the original profile, Annapurna Rodium maintains the essence of adaptability and style that characterises the range, offering a round format that enhances its use in all types of applications, from modern interiors to cutting-edge outdoor projects.

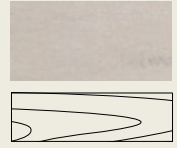

Acabado/Finish SANDING

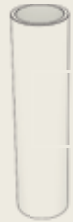

Vertical



Colores disponibles / Available colours

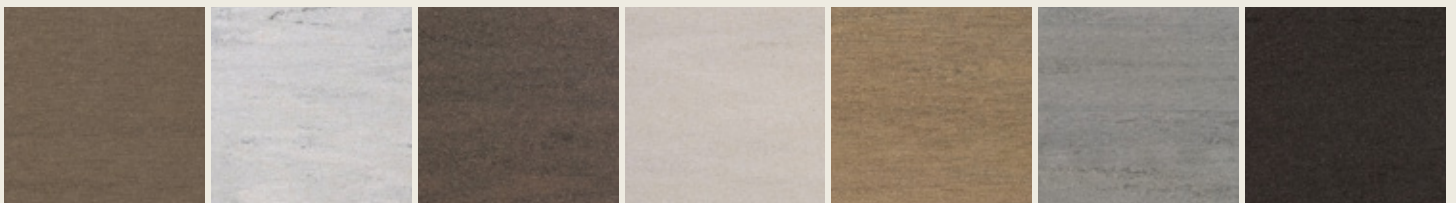

Ipé 2348

Luna 2364

Nogal 2321

Lino 2398

Roble 2349

Silver 2332

Wengué 2204

Forma circular y diseño envolvente:

Annapurna Rodium brinda un efecto de relieve continuo y sin interrupciones en 360°, proporcionando un dinamismo visual incomparable tanto en espacios interiores como exteriores.

Acabado Sanding exclusivo:

Siguiendo la tradición del perfil Annapurna, Annapurna Rodium cuenta con el sutil acabado Sanding, un lijado manual que acentúa su diseño y añade una textura refinada y táctil en toda su superficie.

Gama cromática versátil:

Annapurna Rodium se adapta a diferentes estéticas y necesidades de diseño, proporcionando opciones que van desde colores sobrios hasta tonos cálidos y texturas naturales.

Accesorios específicos para montaje seguro:

Diseñado con complementos adicionales que facilitan la instalación y el mantenimiento en cualquier contexto, ofreciendo un sistema robusto y estéticamente impecable.

Versatilidad para aplicaciones decorativas:

Ideal para crear paredes de acento, celosías envolventes, separadores de ambientes, y pérgolas, Annapurna Rodium se adapta a cualquier espacio, difuminando límites y expandiendo posibilidades creativas.

Circular shape and enveloping design:

Annapurna Rodium delivers a continuous and uninterrupted 360° relief effect, providing unparalleled visual dynamism in both indoor and outdoor spaces.

Exclusive Sanding finish:

Continuing the tradition of the Annapurna profile, Annapurna Rodium features the subtle Sanding finish, a manual sanding that accentuates its design and adds a refined and tactile texture along its surface.

Versatile chromatic range:

Annapurna Rodium adapts to different aesthetics and design needs, providing options ranging from sober colours to warm tones and natural textures.

Specific accessories for safe mounting:

Designed with additional accessories that facilitate installation and maintenance in any space, offering a robust yet aesthetically flawless system.

Versatility for decorative applications:

Ideal for creating accent walls, enveloping lattices, room separators, and pergolas, Annapurna Rodium adapts to any space, blurring boundaries and expanding creative possibilities.



C. Annapurna 50

Annapurna 50 es un perfil idóneo para revestir cualquier superficie como paredes, techos o incluso pavimentos con un patrón determinado y continuo. La cara visible del perfil presenta un acabado Nature, creando ambientes únicos. Este perfil también dispone de sus propios complementos como el tapón Annapurna 50.

Annapurna 50 is the ideal profile for covering any surface, including walls, ceilings or even floors, with a deliberate, continuous pattern. The visible side of the profile has a Nature finish to create a unique feel. There are also additional accessories for this profile, such as the Annapurna 50 End Cap.

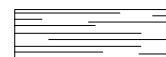

Acabado/Finish NATURE



Vertical

Colores disponibles / Available colours

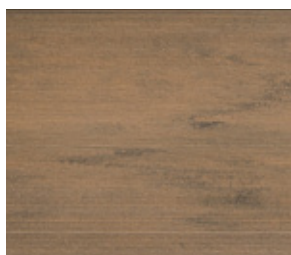

Ipé 2348

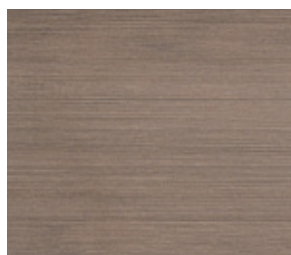

Nogal 2321

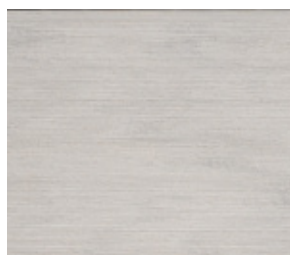

Luna 2364

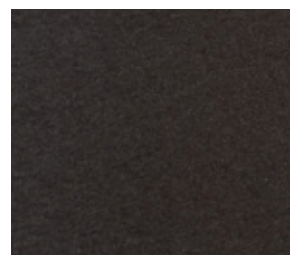

Wengué 2204

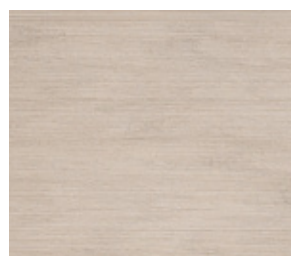

Lino 2398

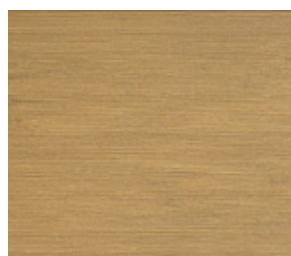

Roble 2349

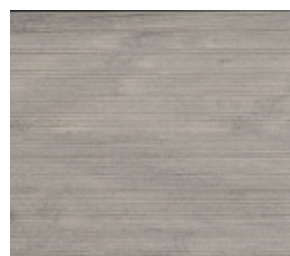

Silver 2332



Project

Jaime Salvá Arquitectos

Photograph

Tomeu Canyellas

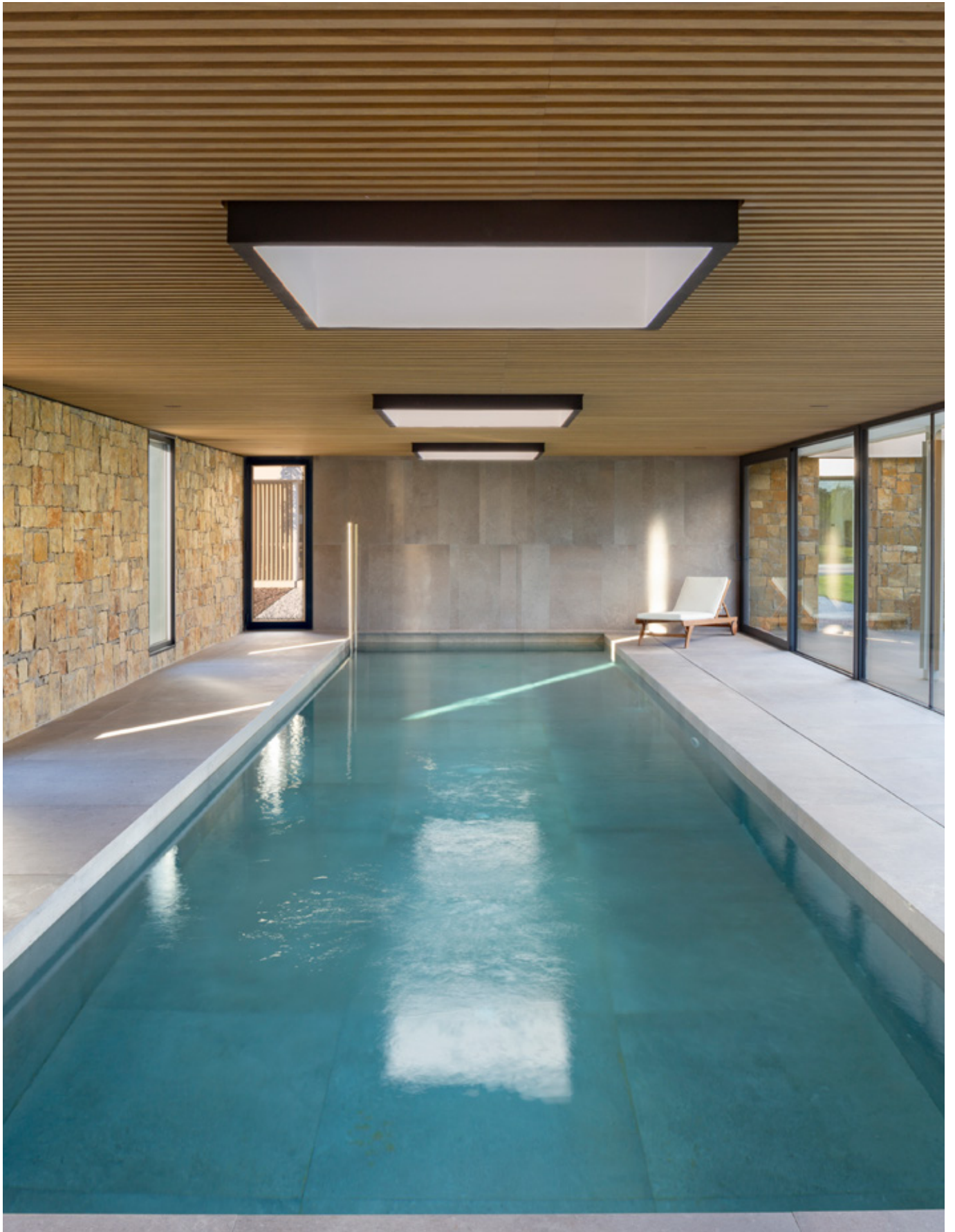

Project
Daar Arquitectura
Photograph
Álvaro Viera

Complementos / Accessories Annapurna

01. Kod

Con el objetivo de dotar de todavía más versatilidad a nuestro perfil Annapurna, hemos desarrollado un innovador sistema de unión que permite que profesionales de la arquitectura y el diseño de interiores expandan su creatividad a través de la creación de movimientos curvos.

Disponible para crear ángulos de 90° en los perfiles Annapurna 40 y Annapurna 80.

To make our Annapurna profile even more versatile, we have developed an innovative joining system to facilitate curved forms, allowing architects and interior designers to truly explore their creative potential.

Available for creating 90° angles with Annapurna 40 and Annapurna 80 profiles.



02. Tapón Annapurna

Annapurna es un perfil decorativo hueco que permite el refuerzo metálico interno para ofrecer una mayor estabilidad. Con la finalidad de ocultar el vacío del perfil y mejorar estéticamente su acabado, contamos con tapones a medida para todas las medidas de Annapurna.

Disponible en Annapurna 40, Annapurna 80, Annapurna 160, Annapurna 50, Annapurna 80x80 y Annapurna Rodium.

Annapurna is a hollow decorative profile that can accommodate an internal metal reinforcement for greater stability. To hide the hollow interior of the profile and improve the final aesthetics, we offer customised end caps for all sizes of Annapurna profile.

Available in Annapurna 40, Annapurna 80, Annapurna 160, Annapurna 50, Annapurna 80xx80 and Annapurna Rodium.

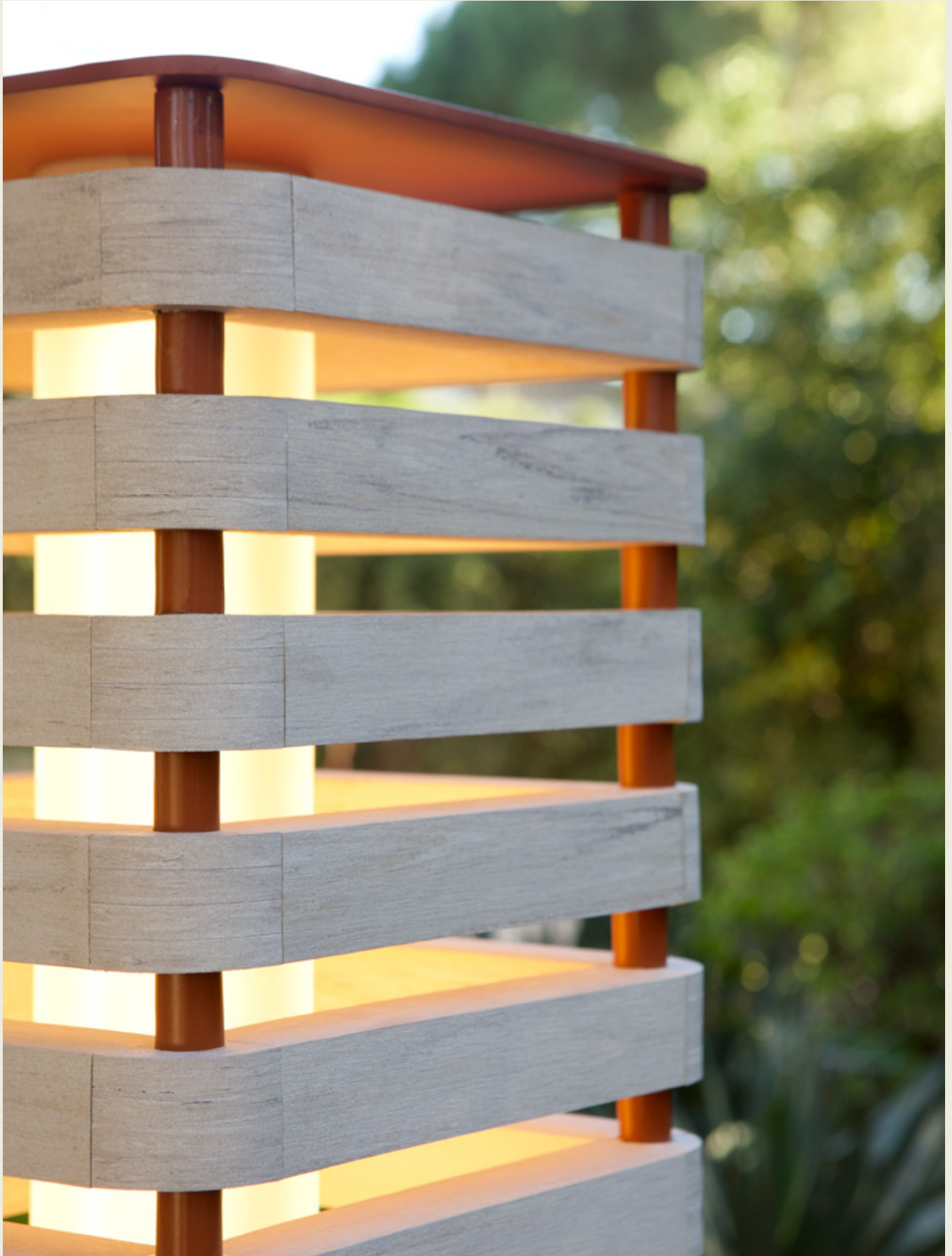

Project
Annapurna 40 & KOD 40
Photograph
Mimus & SUC Estudio

07 Aris

Aris es nuestra familia de paneles y frisos decorativos. Un revestimiento vertical con una instalación sencilla y rápida que se convierte en la opción perfecta para reformar y modificar el diseño de espacios, tanto interiores como exteriores.

Gracias a la calidad de nuestra materia prima, Aris es un perfil que no requiere mantenimiento ni tratamientos adicionales, aun colocándose en el exterior.

Cuatro diseños diferentes para cuatro estilos distintos que pueden disponerse tanto en vertical como en horizontal:

Aris is our range of decorative panels and friezes. This is a vertical cladding solution that is quick and simple to install and is the perfect option for reforming and modifying the design of indoor and outdoor spaces.

Thanks to the high-quality raw material used in its production, Aris profiles require no maintenance or additional treatment, even when installed outdoors.

Four different designs for four different styles that can be arranged either vertically or horizontally:

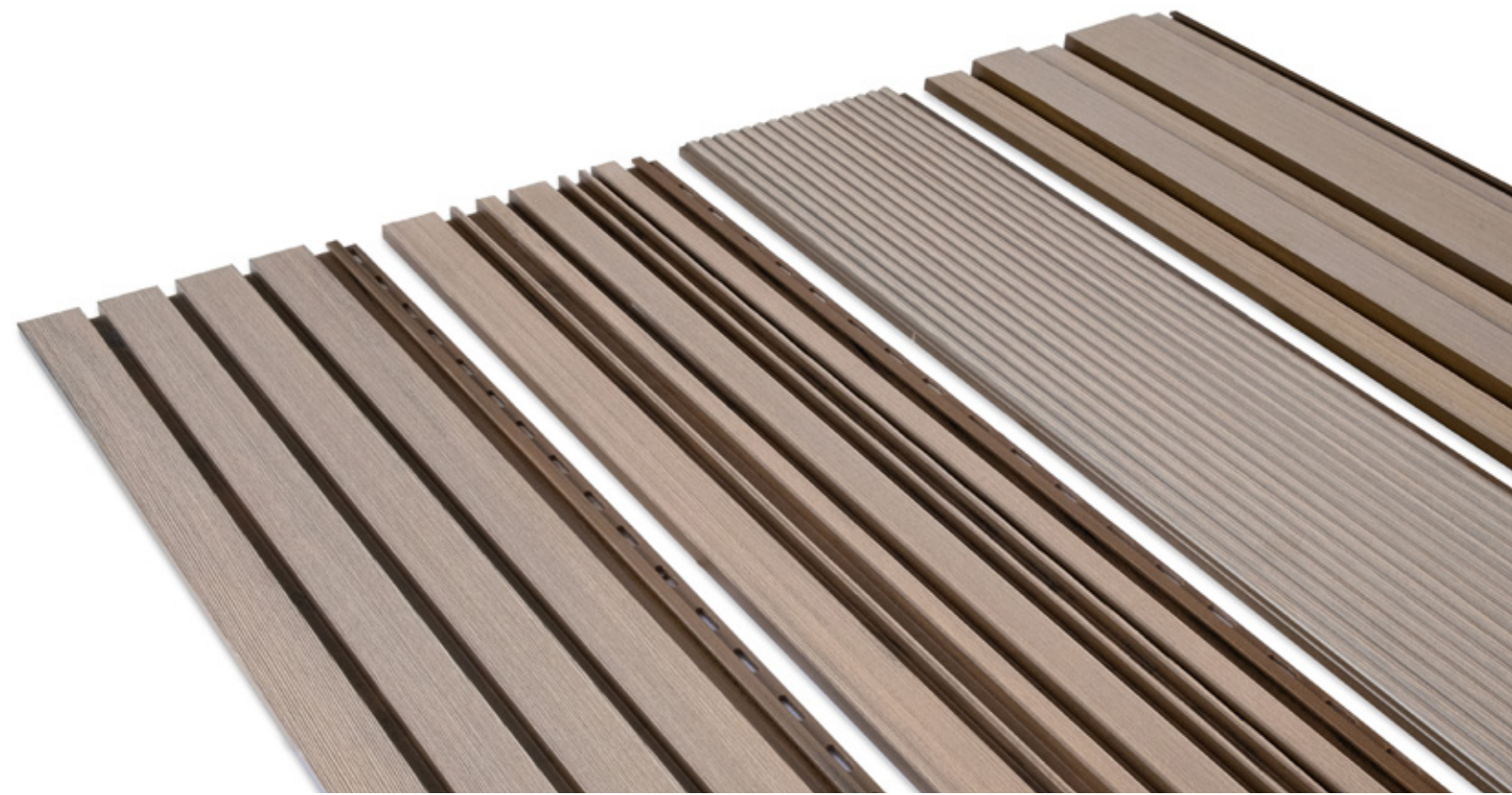

A. Aris Square

Su greca regular aporta continuidad al espacio en paredes, techos, fachadas y mobiliario. Un diseño elegante y sofisticado que elevará el diseño de cualquier proyecto.

The regular meander provides continuity to walls, ceilings, façades and furniture. This is an elegant and sophisticated design that will enhance any design.

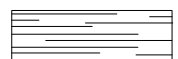
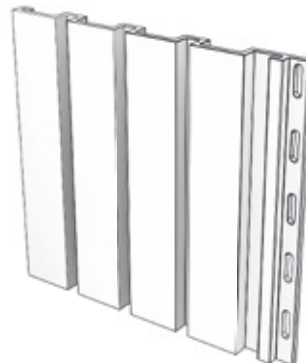

Acabado/Finish NATURE

B. Aris Cadence

Cadence es un diseño dinámico y positivo, con un estilo asimétrico y vanguardista que destaca y busca crear espacios diferenciados y singulares.

Cadence is a dynamic, positive design with an eye-catching, asymmetrical, modern style for creating striking, unique spaces.

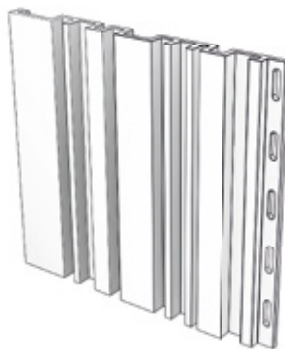

Acabado/Finish NATURE

C. Aris Onna

La textura de la madera natural y la suavidad de las líneas onduladas se combinan para crear un diseño elegante y sofisticado que enriquece cualquier espacio con su particular acabado surco.

The texture of the natural wood and the softness of the wavy lines combine to create an elegant, sophisticated design that will enrich any space with its unique Surco finish.



Acabado/Finish SURCO

Project
MMA Estudio
Photograph
@estarealmargen

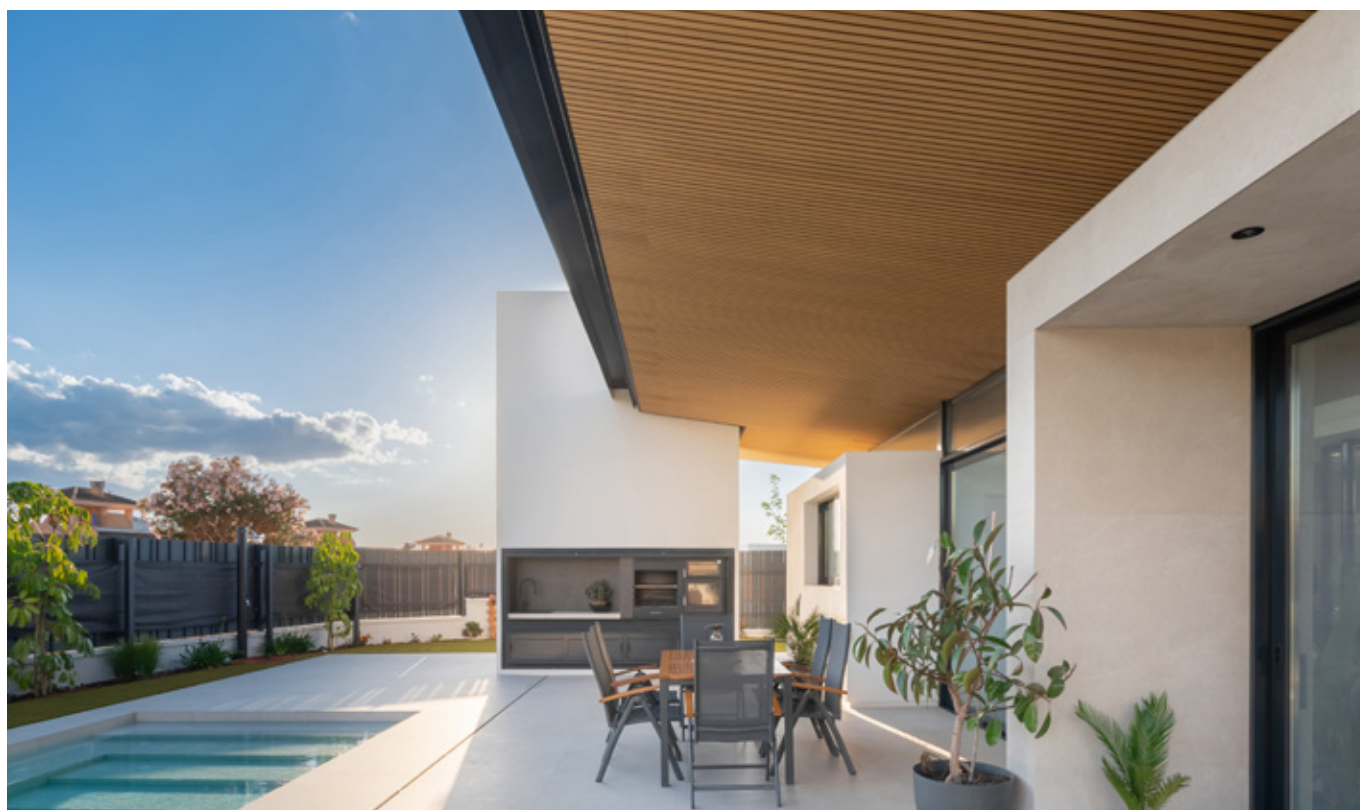

D. Aris Horizon

Aris Horizon es la última incorporación a nuestra familia de paneles y frisos decorativos Aris, pensada para quienes buscan un diseño tridimensional que aporte carácter y profundidad a cada espacio. Con su innovador relieve de grecas a diferentes alturas, Aris Horizon transforma cualquier superficie en un juego visual de sombras y texturas, añadiendo una dimensión única y moderna a paredes, fachadas, techos y mobiliario. Esta estructura, de estética contemporánea y gran versatilidad, es ideal para espacios interiores y exteriores que busquen un toque de dinamismo y originalidad.

Aris Horizon is the latest addition to our family of Aris decorative panels and friezes, designed for those looking for a three-dimensional design that brings character and depth to each space. With its innovative grey relief at different heights, Aris Horizon transforms any surface into a visual play of shadows and textures, adding a unique and modern dimension to walls, façades, ceilings and furniture. This structure, with contemporary aesthetics and great versatility, is ideal for indoor and outdoor spaces that need a touch of dynamism and originality.

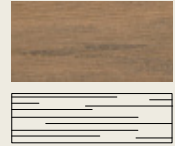

Acabado/Finish NATURE

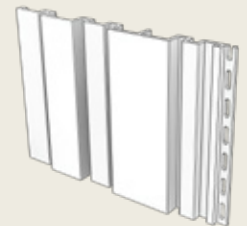

Aris



Aris Horizon combina creatividad y diseño innovador, ofreciendo una estética tridimensional única y versátil que se adapta a cualquier proyecto y da vida a los espacios con su elegante relieve.

Aris Horizon combines creativity and innovative design, offering a unique and versatile three-dimensional aesthetic that adapts to any project and brings spaces to life with its elegant relief.

Características clave:

Efecto tridimensional: Las grecas de Aris Horizon, dispuestas a distintas alturas, crean un efecto 3D que ofrece un atractivo juego de luces y sombras, brindando profundidad y sofisticación al diseño de cualquier espacio.

Instalación rápida y versátil: Al igual que los demás perfiles Aris, Aris Horizon se instala fácilmente tanto en vertical como en horizontal, convirtiéndolo en una opción perfecta para renovar ambientes con rapidez y estilo.

Acabado de alta calidad: Disponible en nuestro acabado Nature que ofrece una textura cuidada y de alta durabilidad.

Key features:

Three-dimensional effect: The Aris Horizon patterns, arranged at different heights, create a 3D effect that offers an attractive play of light and shadow, bringing depth and sophistication to the design of any space.

Fast and versatile installation: Like the other Aris profiles, Aris Horizon is easily installed both vertically and horizontally, making it the perfect choice to refresh spaces quickly and with style.

High-quality finish: Available in our Nature finish that offers a carefully-designed texture and high durability.

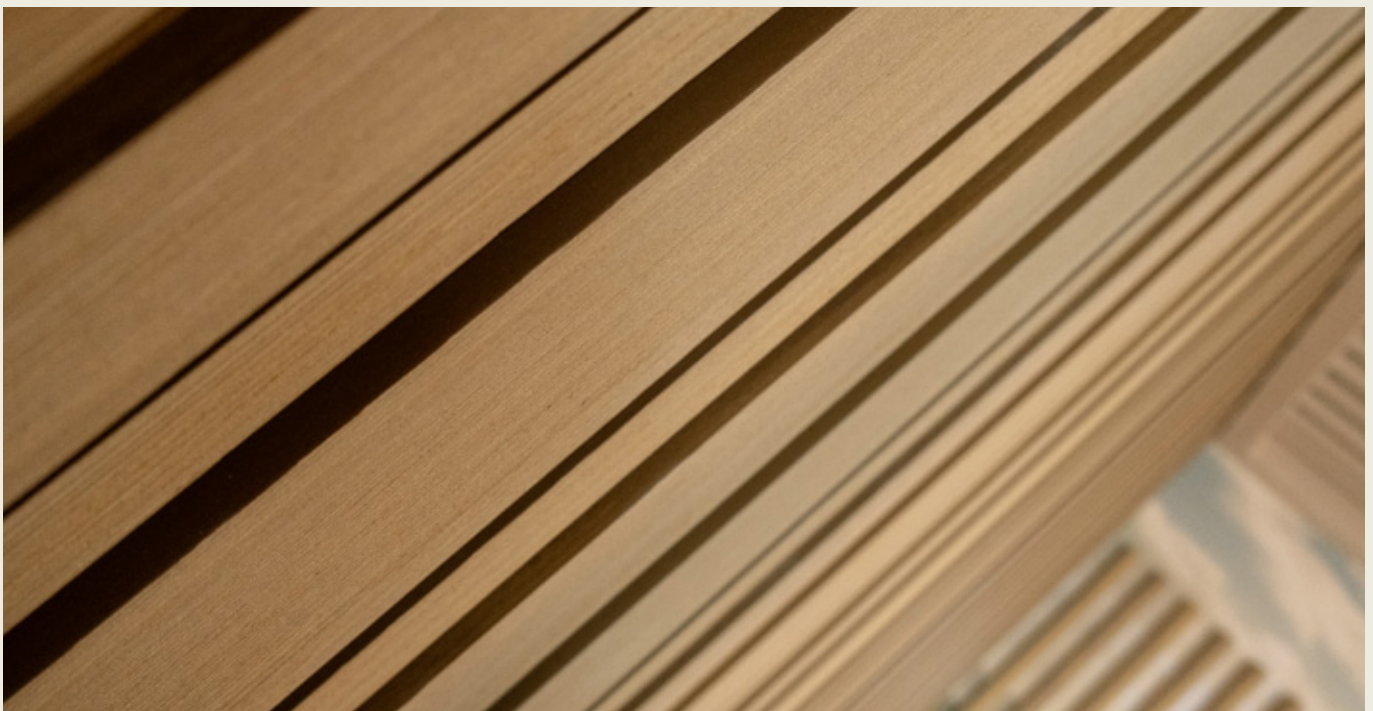

Colores disponibles / Available colours



Luna 2364

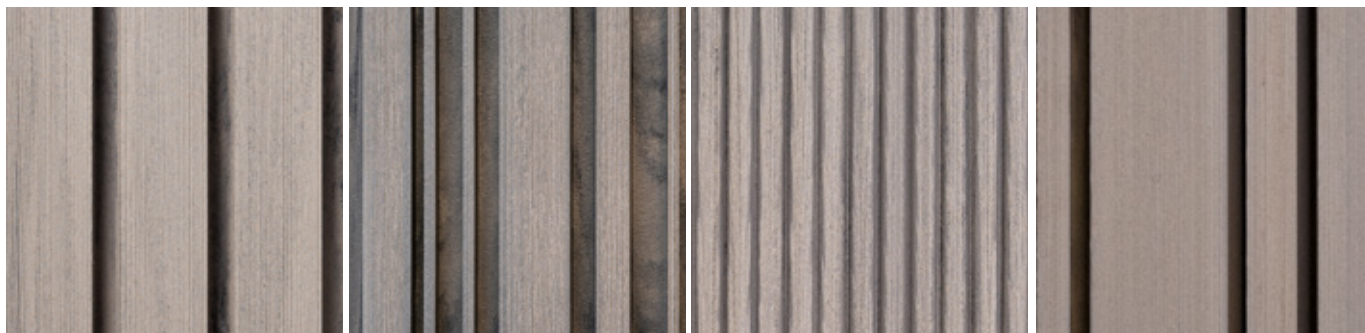

Silver 2332



Ipé 2348

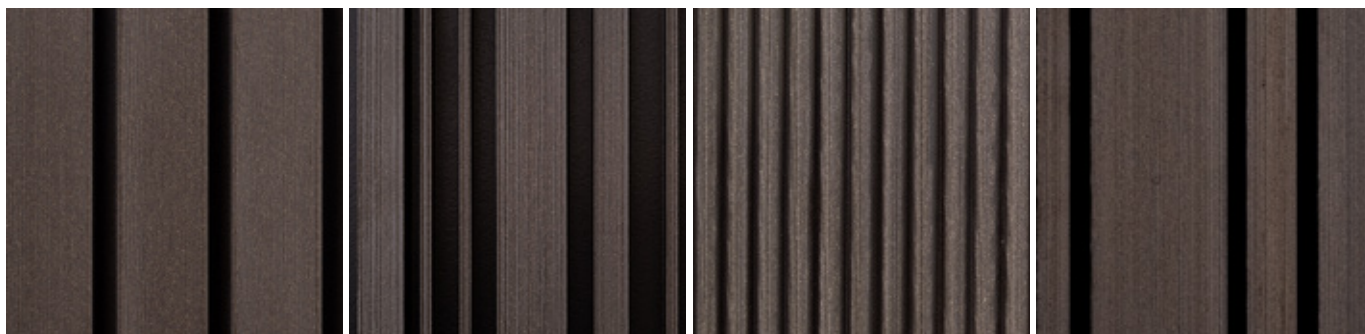

Wengué 2204



Polar 2347



Roble 2349



Nogal 2321

Toda la gama de perfiles Aris se presenta en siete colores principales: Wengué, Ipe, Roble, Luna, Polar, Nogal y Silver. Además, fabricamos el resto de la gama de colores y medidas de largos especiales bajo pedido.

The full Aris range of profiles is available in seven main colours: Wengué, Ipe, Roble, Luna, Polar, Nogal and Silver. The rest of the range of colours and special lengths are available on request.



Project
Laura Jimenez Arquitectura

08 Malibú

Malibú es un perfil de revestimiento vertical que combina la estética de las lamas de Deck y Montblanc con un sistema de instalación rápido y sencillo similar al de Aris.

Diseñado para aportar un toque distintivo a todo tipo de ambientes, Malibú es ideal tanto en interiores —cocinas, salones y baños— como en exteriores, gracias a su resistencia y fácil mantenimiento.

El **acabado Surco** de Malibú proporciona una textura cálida y evocadora, que remite a la esencia de las casas de madera costera que se alzan sobre las playas de California. Este perfil invita a crear espacios que transmiten serenidad y sofisticación, manteniendo siempre una estética moderna y natural.

Disponible en seis tonos principales, Malibú aporta un carácter versátil y atemporal a cada proyecto decorativo.

Malibú is a vertical coating profile that combines the aesthetics of Decking and Montblanc slats with a quick and easy installation system similar to Aris.

Designed to bring a distinctive touch to all types of environments, Malibú is ideal for both indoors (kitchens, living rooms and bathrooms) and outdoors, thanks to its durability and easy maintenance.

Malibú's **Surco finish** provides a warm and evocative texture, reminiscent of the essence of coastal timber homes that perch on California's beaches. This profile invites you to create spaces that convey serenity and sophistication, while maintaining a modern and natural look.

Available in six main shades, Malibú brings a versatile and timeless character to every decorative project.



Acabado/Finish SURCO



Vertical

Colores disponibles / Available colours



Ipé 2348

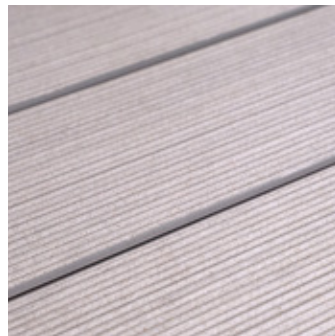

Luna 2364



Nogal 2321

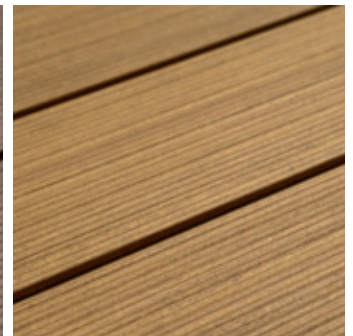

Roble 2349



Silver 2332

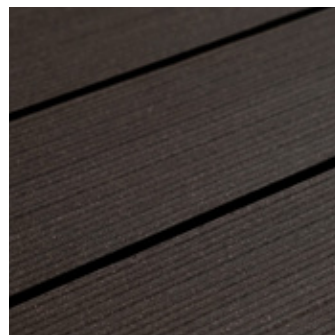

Wengué 2204

**Más que un revestimiento;
es una invitación a
experimentar el lujo
costero de Malibú.**

**More than a cladding; it is
an invitation to experience
the coastal luxury of
Malibu.**



Project
Alberto García Interior Design

07

Askin



El carácter innovador y la versatilidad de nuestros materiales invitan a explorar nuevas posibilidades, dando lugar a líneas y colecciones únicas de mobiliario y accesorios.

Cada creación es un reflejo del potencial de nuestros materiales, explorado una visión particular que permite descubrir nuevas formas de enriquecer los espacios con estilo y sostenibilidad.

The innovative character and versatility of our materials invite us to explore new possibilities, leading to unique lines and collections of furniture and accessories.

Each creation is a reflection of the potential of our materials, exploring a particular vision that allows us to discover new ways to enrich spaces with style and sustainability.

Bastion by Tarimatec

En colaboración con nuestro equipo creativo, nace Bastion, una valla decorativa de doble perfil diseñada para añadir solidez y estilo a espacios exteriores. Con dos o más perfiles de 80x80 mm, este sistema de vallado ofrece un diseño robusto que realza los límites de terrazas, jardines y áreas comunes. El acabado Sanding en sus cuatro caras aporta una textura sofisticada y táctil, en perfecta armonía con la naturaleza circundante.

In partnership with our creative team, Bastion is conceived, a double-profile decorative fence designed to add solidity and style to outdoor spaces. With two or more profiles of 80x80 mm, this fencing system offers a robust design that enhances the boundaries of terraces, gardens and communal areas. The Sanding finish on its four sides provides a sophisticated and tactile texture, in perfect harmony with its surroundings.

Disponibile en las gamas cromáticas
Chromatic, Wood y Ethnic

Available in Chromatic,
Wood and Ethnic colour ranges

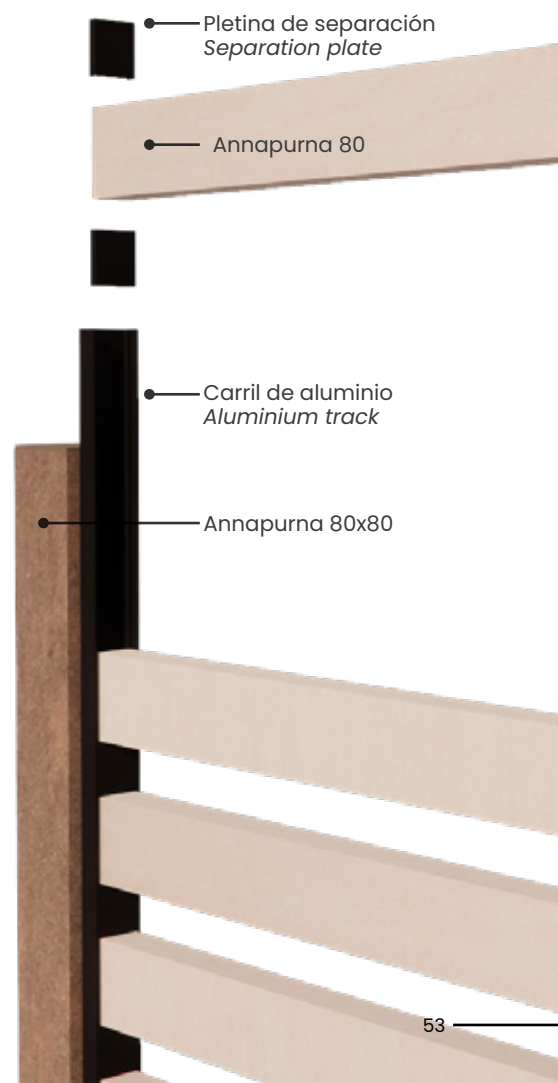

axel

by **SMMS**





UN SISTEMA MODULAR DISEÑADO PARA REDEFINIR ESPACIOS

A MODULAR SYSTEM DESIGNED
TO REDEFINE SPACES

Inspirado en la fluidez y flexibilidad, nace Axel, el nuevo sistema arquitectónico diseñado por Summumstudio® para la marca ASKIN® Architectural Skin Concept by Tarimatec, que articula, envuelve y da vida a los espacios. Sus lamas, diseñadas para girar y adaptarse con naturalidad al entorno, permiten tamizar la luz y generar divisiones dinámicas de una forma única y singular.

Inspired by fluidity and flexibility, Axel is born, the new architectural system designed by Summumstudio® for the ASKIN® Architectural Skin Concept by Tarimatec brand, which articulates, wraps and gives life to spaces. Its slats, designed to rotate and adapt naturally to the environment, allow the light to be filtered and generate dynamic divisions in a unique and singular way.

08

Técnico

Technical information

Resumen descriptivo técnico de los modelos fabricados por Tarimatec. Todos ellos poseen las características propias de nuestra materia prima base Ecofiber Stone Composite.

A technical descriptive summary of the models manufactured by Tarimatec. All of them boast the properties of our Ecofiber Stone Composite base material.

Deck

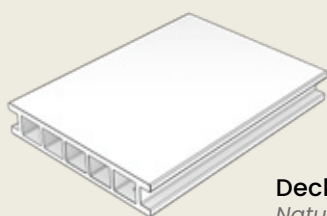

Deck hueca Nature

Nature hollow decking

Perfil tarima // Decking profile
150 x 27 x 2500mm

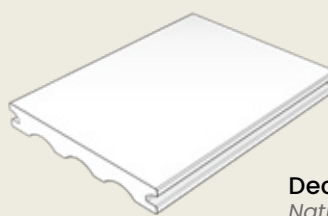

Deck sólida Nature

Nature solid decking

Perfil tarima // Decking profile
149'5 x 20 x 2500mm

Aris

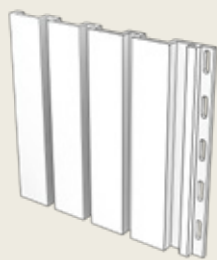

Perfil Aris Square

Aris Square Profile
217,5 x 15 x 3000 mm

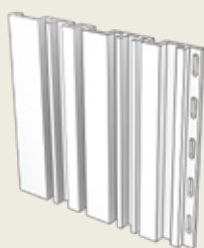

Perfil Aris Cadence

Aris Cadence Profile
217,5 x 15 x 3000 mm

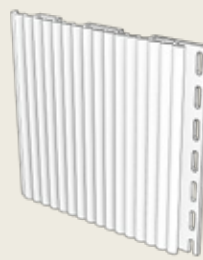

Perfil Aris Onna

Aris Onna Profile
214 x 15 x 3000 mm

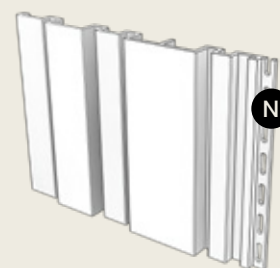

Perfil Aris Horizon

Aris Horizon Profile
295,0 x 22 x 3000 mm

Malibú

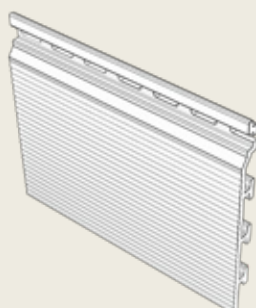

Perfil Malibú

Malibú profile

160 x 40 x 3000 mm



RESISTENCIA AL IMPACTO Y A LA ABRASIÓN
IMPACT AND ABRASION RESISTANT



100% RECICLABLE / ECO-SOSTENIBLE
100% RECYCLABLE / ECO-SUSTAINABLE



ALTA RESISTENCIA AL FUEGO
HIGH FIRE-RESISTANCE



GRAN DURABILIDAD
HIGH DURABILITY



NO SE AGRIETA, ASTILLA O DESCONCHA
NO CRACKING, CHIPPING OR PEELING



SUPERFICIE ANTIDESLIZANTE
ANTI-SLIP SURFACE



NO PRECISA DE TRATAMIENTOS ADICIONALES
NO NEED FOR ADDITIONAL TREATMENT



BAJO MANTENIMIENTO
LOW MAINTENANCE



INALTERABLE FRENTE INSECTOS Y HONGOS
INSECT AND FUNGUS RESISTANT



FABRICACIÓN EUROPEA
EUROPEAN PRODUCTION

Vertical



Perfil Annapurna
Annapurna 40 profile
40 x 40 x 3000 mm



Perfil Annapurna 80
Annapurna 80 profile
80 x 40 x 3000 mm

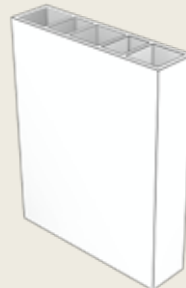

Perfil Annapurna 160
Annapurna 160 profile
160 x 40 x 3000 mm

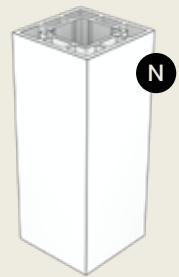

Perfil Annapurna 80x80
Annapurna 80x80 profile
80 x 80 x 3000 mm



Perfil Annapurna 50
Annapurna 50 profile
50 x 30 x 3000 mm

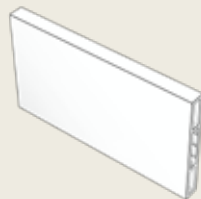

Perfil K2
K2 profile
110 x 15 x 3000 mm

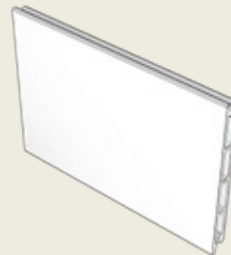

Perfil Montblanc
Montblanc profile
150 x 15 x 3000 mm



Perfil Rodium
Rodium profile
50 x 42 x 3000 mm

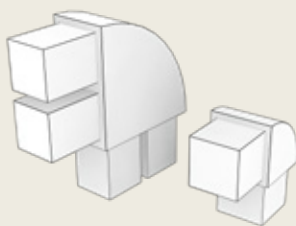

Kod

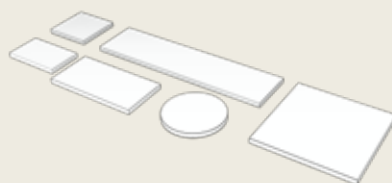

Tapón
End Cap

En caso de necesitar información técnica ampliada consulte nuestro manual técnico.

If you require additional technical information please see our technical manual.

09 **Contacto**

Contact

Uno de nuestros principios fundamentales consiste en brindar apoyo a nuestros clientes en cada etapa del proceso, desde la concepción hasta la instalación, proporcionando asistencia profesional tanto antes como después de la venta. Estaremos encantados de poder ayudarlos a conseguir vuestros retos y objetivos a través de nuestro producto.

One of our most fundamental principles is our commitment to supporting our customers at every stage of the process, from concept to installation, providing professional assistance both before and after purchase. We will be happy to help you overcome the challenges you face and achieve your design goals using our products.

OFICINAS Y FABRICA

OFFICES AND FACTORY

C/ Oller, 30 Parque Empresarial · 46980 Paterna, Valencia. Spain

Tel. +34 96 134 02 17 – comercial@voters.com

www.tarimatec.com

DEPARTAMENTO COMERCIAL

SALES DEPARTMENT

comercial@voters.com

DEPARTAMENTO MARKETING

MARKETING DEPARTMENT

marketing@voters.com

PRESCRIPCIÓN Y ASISTENCIA TÉCNICA

TECHNICAL ASSISTANCE AND ADVICE

tarimatec@voters.com

SERVICIO POSVENTA

AFTER-SALES SERVICE

soporte.tarimatec@voters.com

Puedes seguirnos en:

You can follow us on:

 [Tarimatec](#)

 [TarimatecES](#)

 [Tarimatec](#)

 [Tarimatec](#)



Project
Cel Răs
Photograph
Paula Martínez



Tarimatec

WWW.TARIMATEC.COM