



NORA-01 Atril

Atril metálico fijo con sobre inclinado.

Elemento compuesto de base de acero de 8 mm que confiere estabilidad al elemento.

Columna de acero de 1,5 mm soportada por la base con tapa extraíble para facilitar el cableado del atril sin necesidad de usar herramientas, mediante imán.

Sobre rectangular en material compacto fenólico de 8 mm de grosor con cantos redondeados de medida 570x480 mm. Dispone de tope papel en la parte inferior.

Elementos metálicos en acabado pintado epoxy.

Fácil manipulación inclinando el atril mediante ruedas en la parte trasera de la base.

Posibilidad de mecanización de la tapa superior del sobre para adaptar accesorios como micrófono, lámpara, ...

Medida: 570 x 479 x 1096 mm.

Mantenimiento: No requiere mantenimiento funcional. Limpieza recomendada con producto neutro y trapo húmedo.

ACABADOS:

Base y columna



Blanco RAL 9002
texturado mate



Negro RAL 9005
texturado mate

Sobre



Roble



Negro



Blanco



NORA-01 Atril

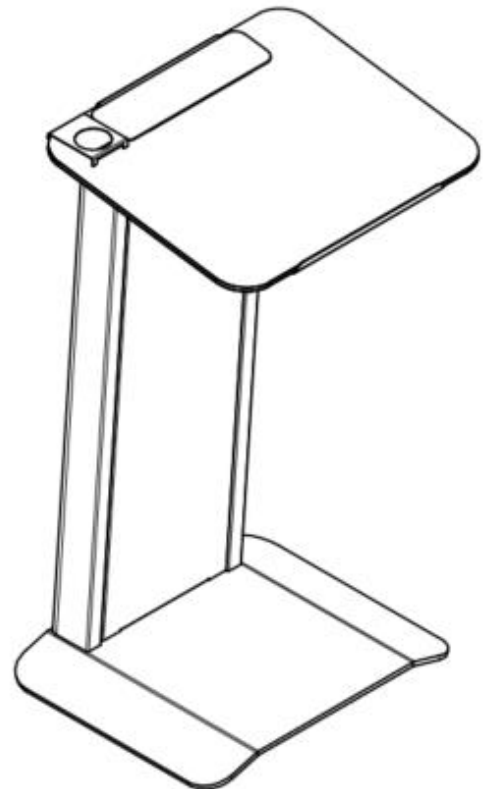
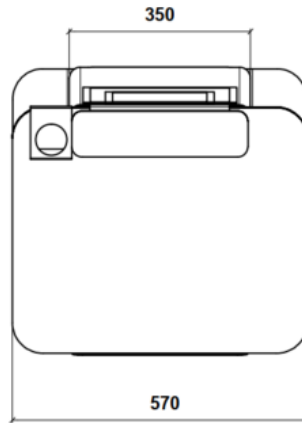
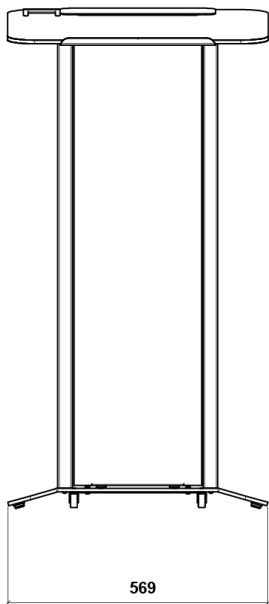
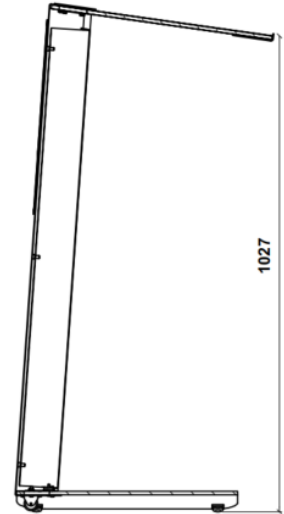
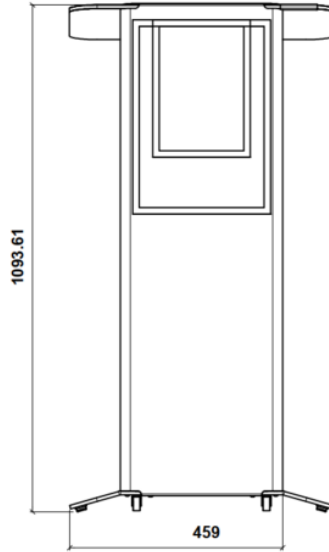
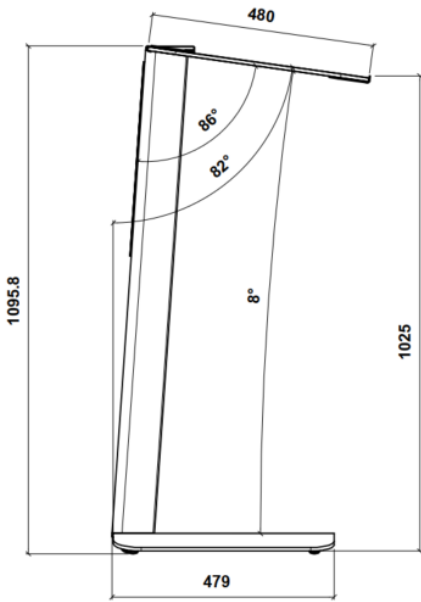



NORA-01 Atril





NORA-01 Atril

ACCESORIOS

NORA-07 Posavasos

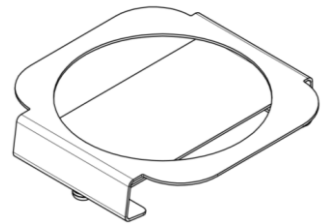
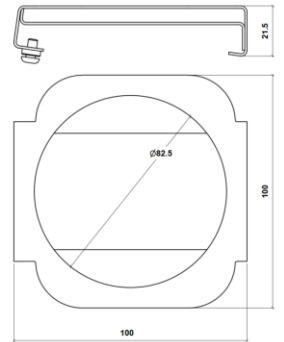

NORA-11 Lámpara LED

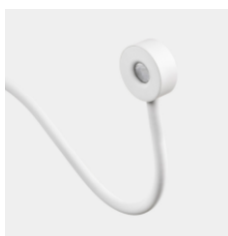
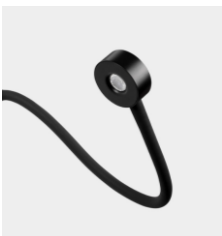

Watts: 2.1

Temperatura de color: 27000K

Lúmenes reales: 121



NORA-01 Atril

ACCESORIOS

NORA-MICRO

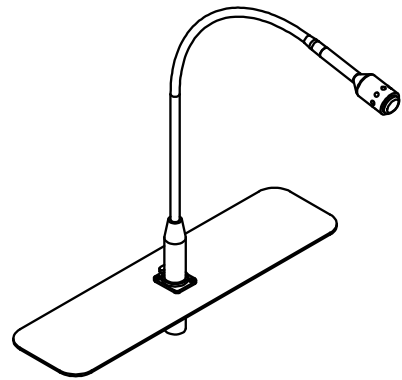

Cartel imantado din A3 y A4

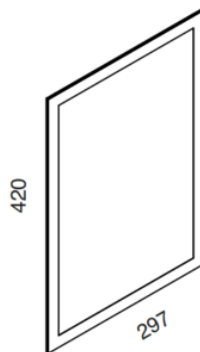

Formato: A3

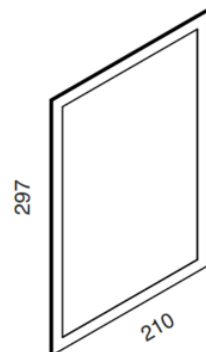

Formato: A4



NORA-03 Atril regulable

Atril metálico regulable en altura con sobre inclinado.

Elemento compuesto de base de acero de 8 mm que confiere estabilidad al elemento.

Columna fija de acero de 1,5 mm soportada por la base con tapa extraíble para facilitar el cableado del atril sin necesidad de usar herramientas, mediante imán. Columna móvil en parte superior con tapa embellecedora de aluminio.

Sobre rectangular en material compacto fenólico de 8 mm de grosor con cantos redondeados de medida 570x480 mm. Dispone de soporte inferior con tope papel en la parte inferior, fijado al cual disponemos de la maneta para accionar el resorte de gas para subir o bajar fácilmente el atril. Elementos metálicos en acabado pintado epoxy.

Fácil manipulación inclinando el atril mediante ruedas en la parte trasera de la base.

Posibilidad de mecanización de la tapa superior del sobre para adaptar accesorios como micrófono, lámpara, ...

Medida: 570 x 479 x 996 mm. (1194 mm. extendido)

Mantenimiento: No requiere mantenimiento funcional. Limpieza recomendada con producto neutro y trapo húmedo.

ACABADOS:

Base y columna

Sobre



Blanco RAL 9002
texturado mate



Negro RAL 9005
texturado mate



Roble



Negro



Blanco



NORA-03 Atril regulable

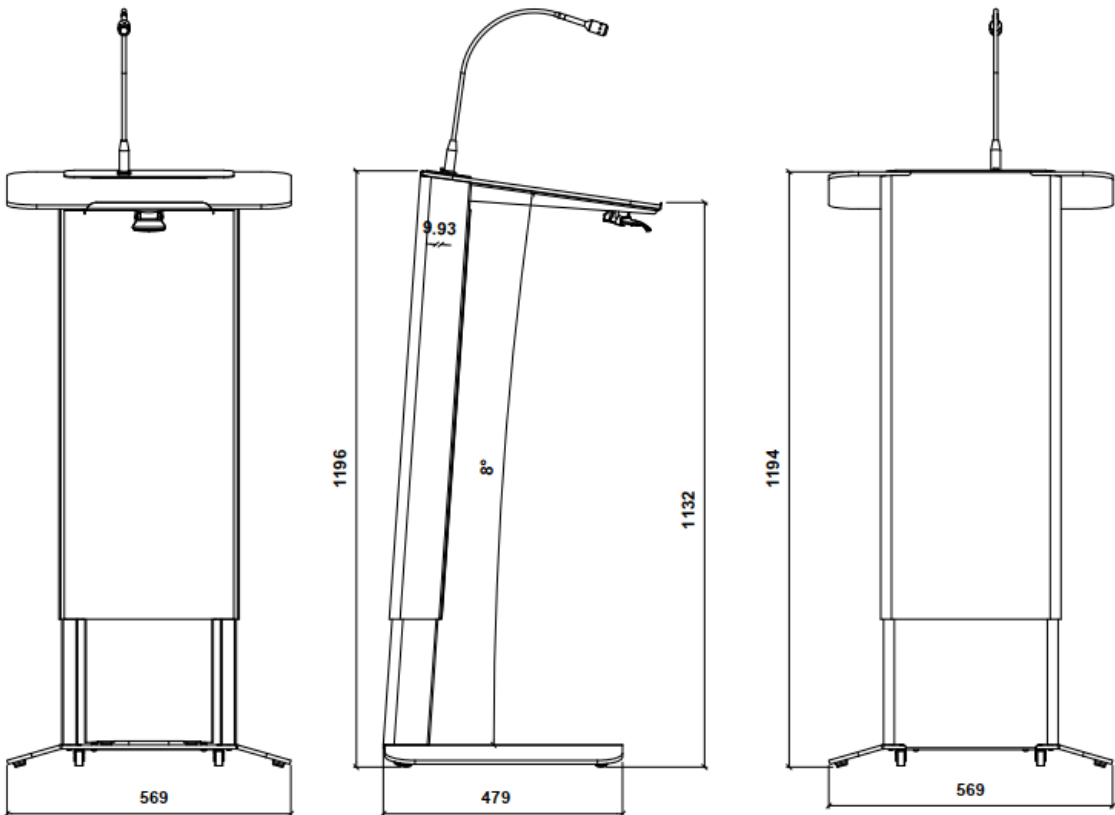
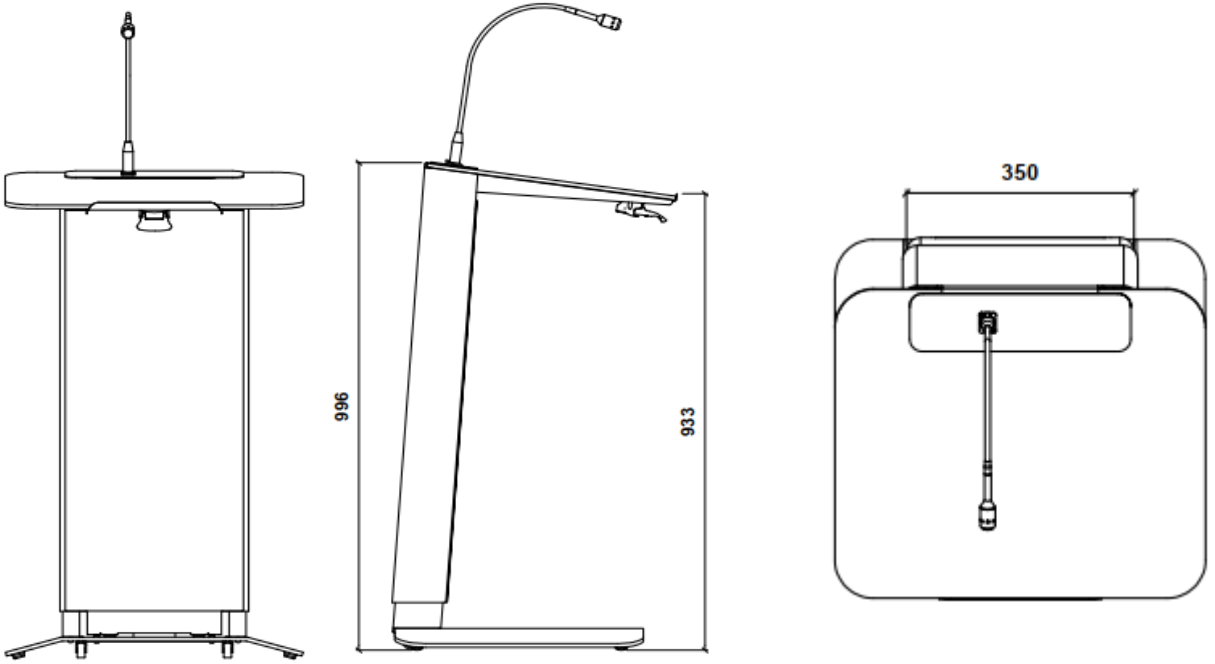



NORA-03 Atril regulable





NORA-03 Atril regulable

ACCESORIOS

NORA-07 Posavasos

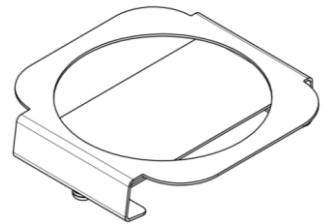
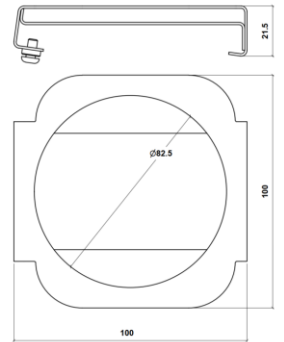

NORA-11 Lámpara LED

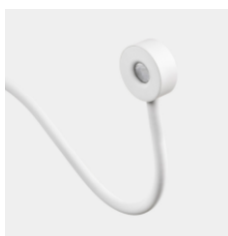
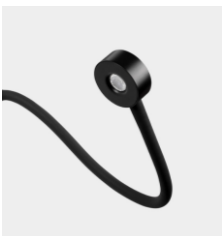

Watts: 2.1
Temperatura de color: 27000K
Lúmenes reales: 121



NORA-03 Atril regulable

ACCESORIOS

NORA-MICRO

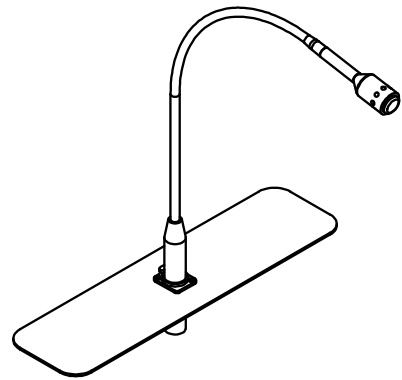

Cartel imantado din A3 y A4

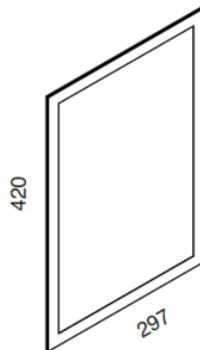

Formato: A3

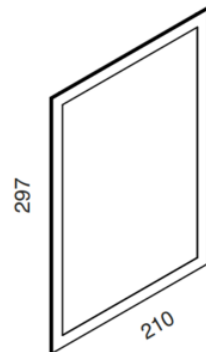

Formato: A4



NORA-05 Porta cartel imantado DIN A4 para atril

Accesorio porta cartel DIN A4 vertical para personalización atril Nora en su parte frontal.

Plancha de policarbonato de 1 mm de espesor transparente con marco perimetral de 12,5 mm en color gris ral 9006.

En su cara interior, dispone de perfil imán perimetral no visible de 1,5 mm de espesor, que permite su fijación al frontal del atril para sujetar el cartel.

Medida: 210 x 297 mm.

Mantenimiento: No requiere mantenimiento funcional. Limpieza recomendada con producto neutro y trapo húmedo.





NORA-05 Porta cartel imantado DIN A4 para atril





NORA-05 Porta cartel imantado DIN A4 para atril

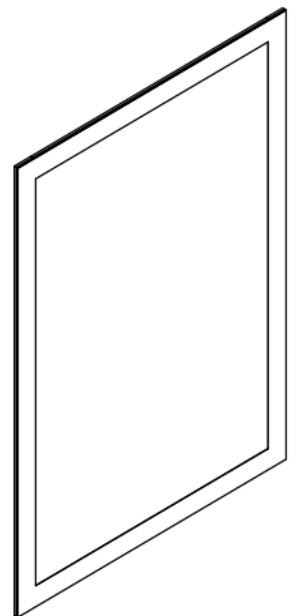
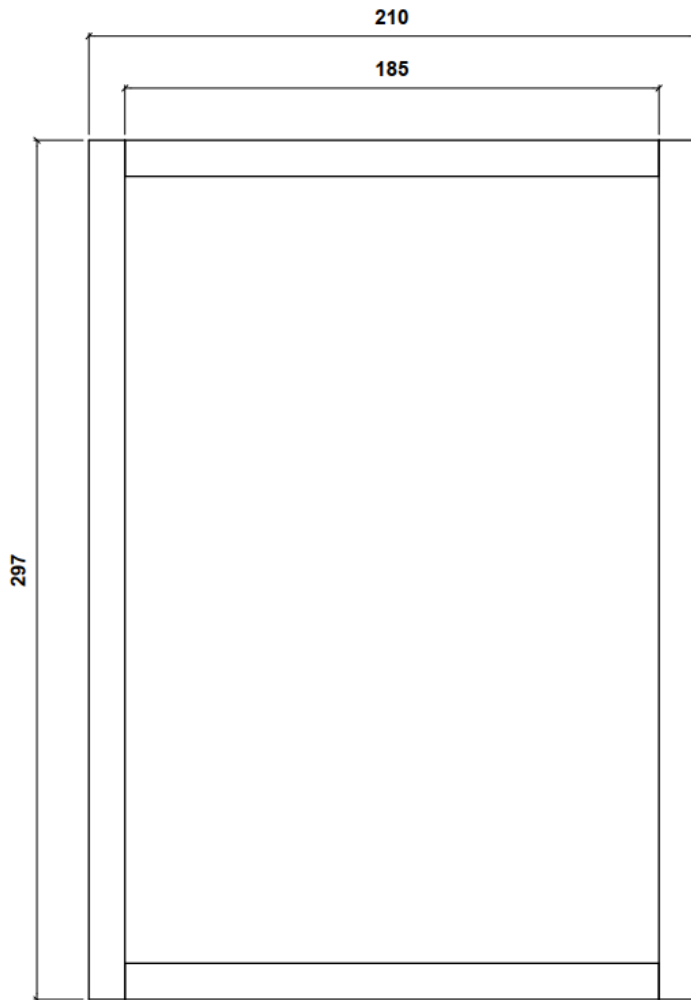



NORA-06 Porta cartel imantado DIN A3 para atril

Accesorio porta cartel DIN A3 vertical para personalización atril Nora en su parte frontal.

Plancha de policarbonato de 1 mm de espesor transparente con marco perimetral de 12,5 mm en color gris ral 9006.

En su cara interior, dispone de perfil imán perimetral no visible de 1,5 mm de espesor, que permite su fijación al frontal del atril para sujetar el cartel.

Medida: 297 x 420 mm.

Mantenimiento: No requiere mantenimiento funcional. Limpieza recomendada con producto neutro y trapo húmedo.





NORA-06 Porta cartel imantado DIN A3 para atril





NORA-06 Porta cartel imantado DIN A3 para atril

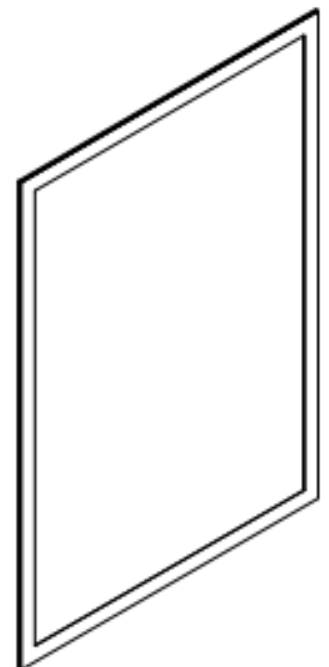
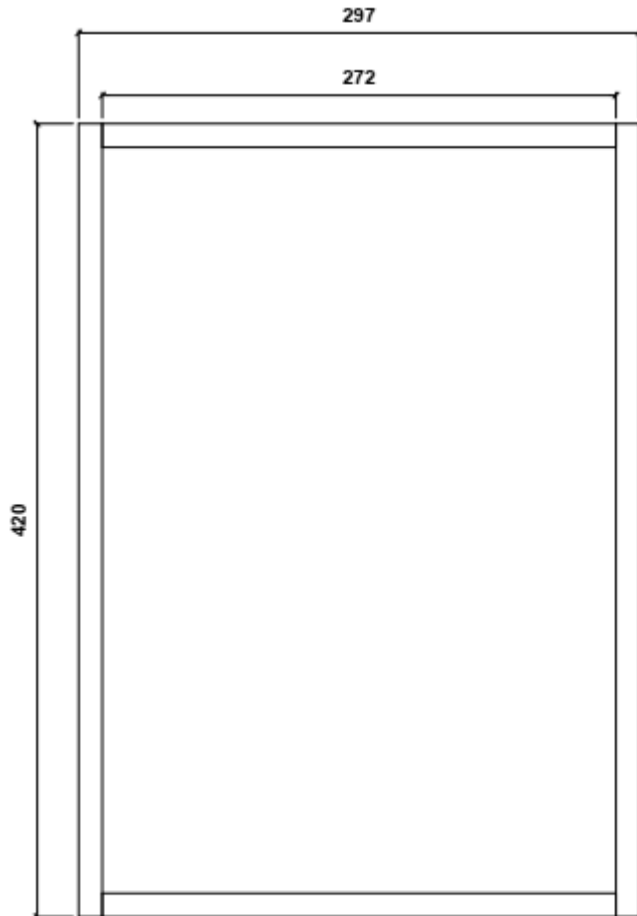



NORA-07 Posavasos para atril

Accesorio posavasos metálico para atril Nora-1.

Posavasos conformado en acero de 1 mm de grueso, para vasos y tazas.

Fácil colocación en la parte superior del sobre del atril sin necesidad de herramientas.

Acabado en pintura epoxy, color a determinar.

Medida: 100 x 100 x 21 mm.

Mantenimiento: No requiere mantenimiento funcional. Limpieza recomendada con producto neutro y trapo húmedo.

Resistencia al fuego:

Por las características de sus materiales totalmente metálicos, el contenedor se puede clasificar como V0. (ver Certificado Ensayo Ignifuguidad)





NORA-07 Posavasos para atril

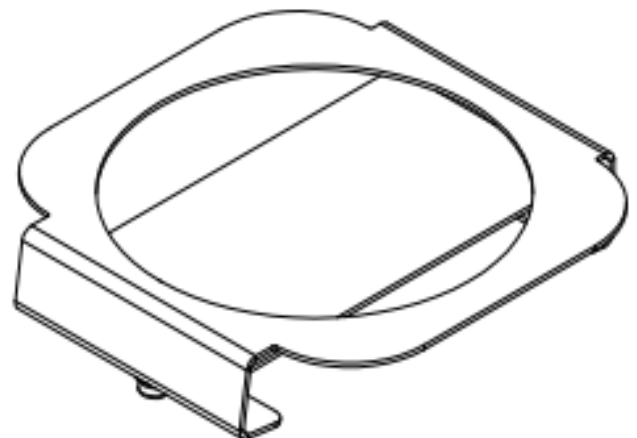
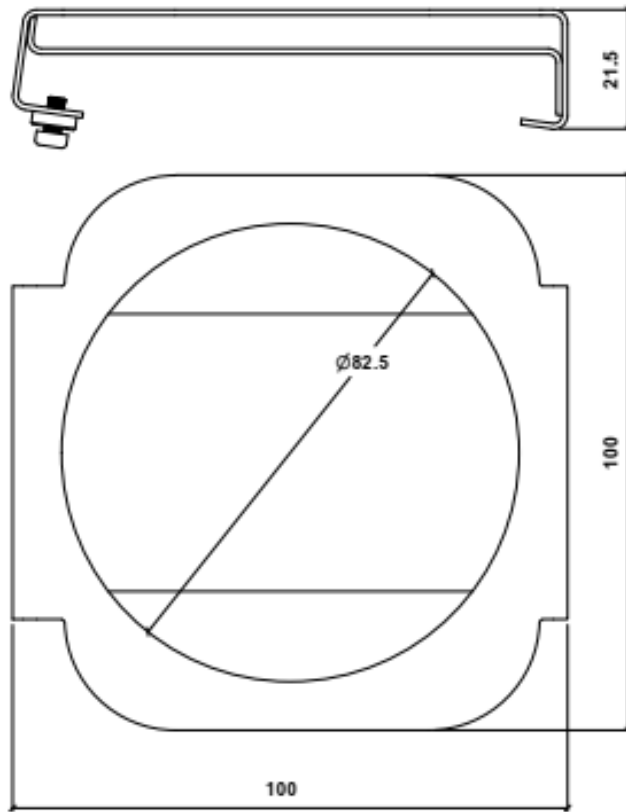



NORA-11 Lámpara LED para atril NORA-01



Lámpara de lectura, de iluminación hacia abajo para atril Nora-01.

Conformada en aluminio con fuente de luz orientable y con regulación de intensidad.

Sistema de fijación sin herramientas a accesorio sobre atril.

Luz LED de 2.1 W

Temperatura de color: 2700K

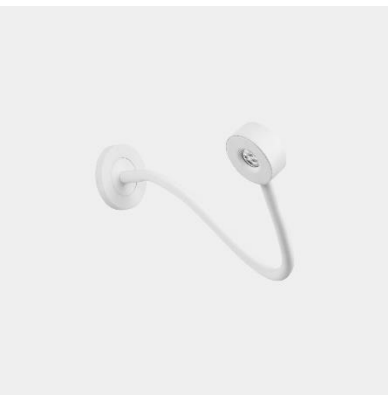

Medidas: ø50 mm x altura máxima 459 mm

Mantenimiento: No requiere mantenimiento funcional. Limpieza recomendada con producto neutro y trapo húmedo.





NORA-11 Lámpara LED para atril NORA-01

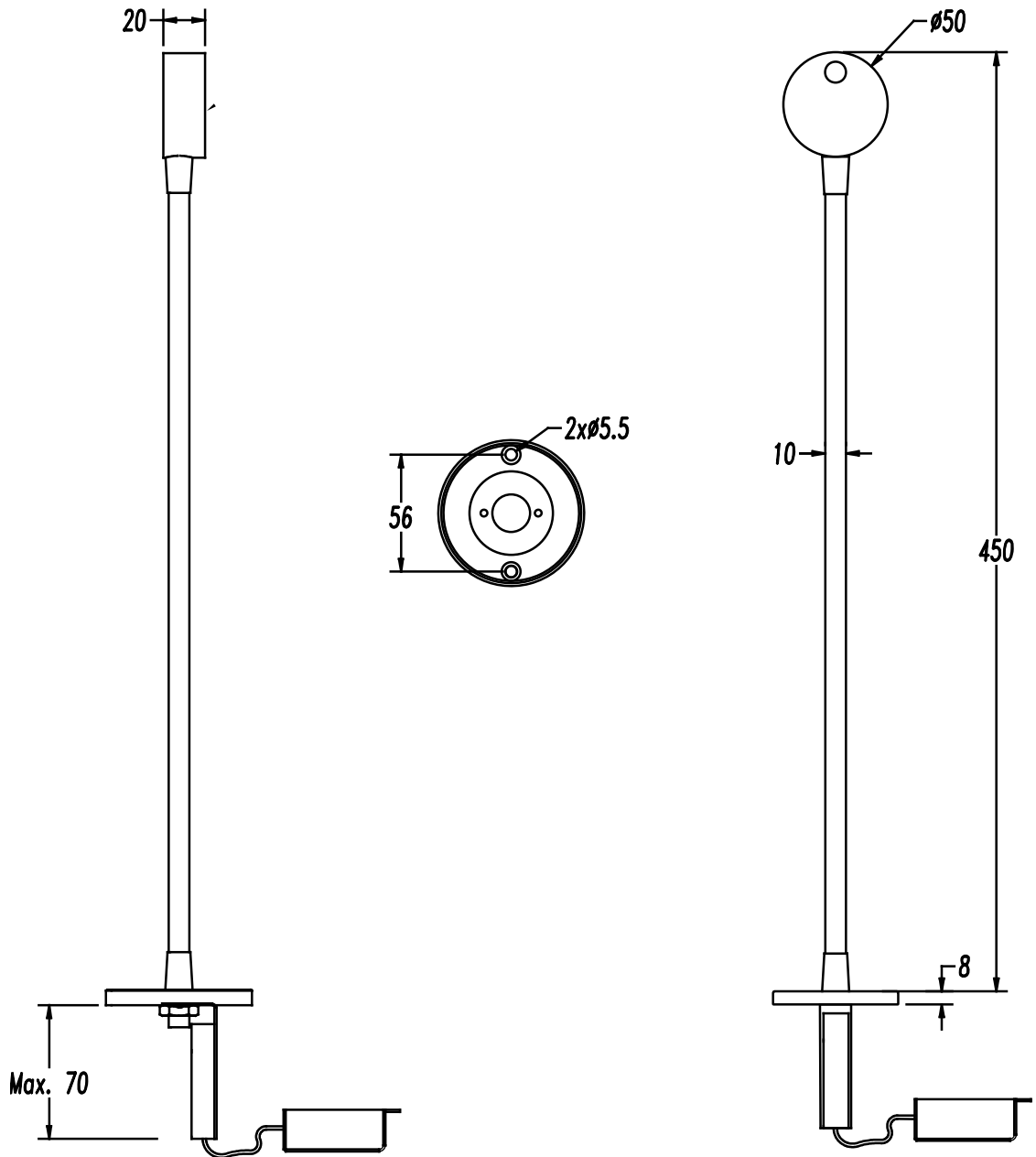



NORA-13 Micrófono flexo para atril NORA-01

Micrófono con flexo para atril Nora-01.

Micrófono dinámico unidireccional de baja impedancia y conector con macho en el extremo.

Flexo extralargo de 60 cm de longitud.

Sistema de fijación sin herramientas a accesorio sobre atril.

Color negro antirreflejos.

Características técnicas:

500 OHM

200 a 12.000 Hz

Mantenimiento: No requiere mantenimiento funcional. Limpieza recomendada con producto neutro y trapo húmedo.





NORA-13 Conjunto lámpara LED y micrófono para atril NORA-01

Conjunto de lámpara LED y micrófono para atril Nora-01.

Lámpara de lectura de iluminación hacia abajo y micrófono dinámico unidireccional de baja impedancia y conector con macho en el extremo.

Sistema de fijación sin herramientas a accesorio sobre atril.

Características técnicas:

- Lámpara:

Luz LED de 2.1 W

Temperatura de color: 2700K

- Micrófono:

500 OHM

200 a 12.000 Hz

Mantenimiento: No requiere mantenimiento funcional. Limpieza recomendada con producto neutro y trapo húmedo.

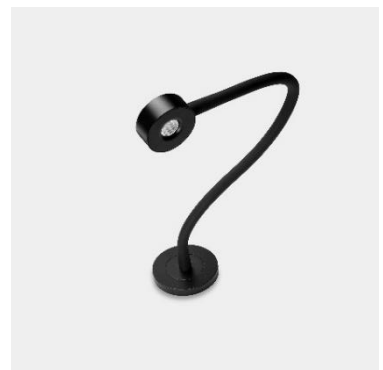



NORA-14 Accesorio base schuko para atril NORA-01

Base schuko con 2 tomas de corriente con cable de 3 metros para atril NORA-01.

Va colocado en el interior de la columna con cinta de doble cara y sale por un orificio de la base para poderlo conectar a la corriente.

