

HABITATLLAZA

The art of outdoor living



GAMA DE PÉRGOLAS
BIOCLIMÁTICAS

MAJESTIC

Soluciones para tu espacio exterior

Nos importa tu bienestar

En HABITAT LLAZA sabemos que la sensación de protección es una de las necesidades básicas para las personas. A todos nos gusta sentirnos resguardados y al mismo tiempo disfrutar de la libertad que nos ofrece la vida al exterior.

Las pérgolas bioclimáticas MAJESTIC están pensadas para aprovechar el jardín o la terraza durante todo el año, tanto de día como de noche, disfrutando de veladas llenas de momentos irrepetibles. Con ellas podemos ampliar y habilitar nuevos espacios en nuestras viviendas o negocios sin necesidad de realizar eternas y molestas obras.



¿Por qué elegir las bioclimáticas MAJESTIC?

Calidad y confianza

Nuestro principal objetivo es lograr un producto eficiente, seguro y asequible. La gama MAJESTIC aporta confort y la máxima calidad para vivir las mejores experiencias sintiéndonos protegidos.

Sabemos que nuestras pérgolas están destinadas a mejorar la calidad de vida de las personas y somos plenamente conscientes de esta responsabilidad.

Las bioclimáticas MAJESTIC están fabricadas con maquinaria de alta tecnología y precisión. Se confeccionan y ensamblan por técnicos especializados que ponen todo su saber y atención a cada una de ellas.

Producto a medida

Fabricamos cada bioclimática a la medida exacta y con todos los accesorios que hacen único a cada proyecto.

Al ser un producto fabricado a consciencia, podemos adaptar los proyectos a las mil y una exigencias arquitectónicas que presentan las terrazas y espacios en los que estas pérgolas van a ir ubicadas.

La calidad de acabados y la fortaleza del producto, unido a nuestra flexibilidad y agilidad, constituyen nuestro sello distintivo.



¿Por qué elegir las bioclimáticas MAJESTIC?

Estética y diseño

Es importante integrar bien el producto en su entorno, tanto a nivel técnico como estético.

La gama MAJESTIC aporta belleza y versatilidad, ofreciendo la posibilidad de anticipar el resultado final a través de imágenes y renders que permiten visualizar el proyecto con todo lujo de detalles.



Diseño e innovación se unen
para crear la mejor solución
a cada necesidad.



Gama de pérgolas Bioclimáticas MAJESTIC



Funcionalidad y adaptabilidad

Gracias a las posibilidades de la gama MAJESTIC y a su proceso de fabricación disponemos de un producto de alta calidad, diseñado especialmente para disfrutar y vivir nuevos espacios los 365 días del año.

Nuestras pérgolas bioclimáticas han sido creadas pensando en el aprovechamiento pleno del jardín o terraza durante las cuatro estaciones, ya que complementándolas con cierres laterales adecuados, no importará que haga viento, frío, calor, llueva o nieve. Disfrutaremos de libertad y privacidad en el exterior.

Adaptabilidad MAJESTIC

La gama de pérgolas MAJESTIC está diseñada para adaptarse a cada situación. Es posible combinar diferentes módulos para lograr el encaje perfecto de formas.

Las estructuras que configuran estas bioclimáticas son de gran robustez, pudiendo realizar grandes proyectos, tanto adosados a las edificaciones como totalmente autoportantes.

Cada pérgola es única

MAJESTIC Autoportante

Instalación sobre dos porterías tipo cenador, pudiendo dividir la pérgola en tantos módulos de línea y salida como deseemos.

Una de las ventajas de la gama MAJESTIC es que la orientación y apertura de las lamas es independiente para cada módulo.



MAJESTIC Entre paredes

Pérgola sin necesidad de pilares, indicada para patios interiores, huecos en la construcción o estructuras ya instaladas.



MAJESTIC Pared-Portería

Adosada a la edificación. Se instala desde la fachada a una portería frontal que puede ser con dos, tres, cuatro pilares... tantos como requiera el espacio a cubrir. La fortaleza de la estructura MAJESTIC permite llegar a grandes dimensiones, tanto en la línea como en la salida, combinando varios módulos.

La orientación y apertura independiente de las lamas para cada módulo es una ventaja que permite obtener los máximos beneficios del producto.



La combinación perfecta de diseño y funcionalidad que todos estábamos esperando

La gama de pérgolas bioclimáticas MAJESTIC es el resultado de un intenso estudio de innovación y desarrollo, siempre sincronizadas con las tendencias actuales, combinando ingeniosamente fortaleza y belleza. Los elementos estructurales y los acabados de todos los componentes son de máxima calidad para garantizar un perfecto funcionamiento y durabilidad.

En HABITAT LLAZA logramos el equilibrio ideal entre calidad y funcionalidad, obteniendo así un producto que se sitúa en una posición de referencia en el mercado.



Pérgola con hueco de chimenea con lamas móviles y funcionales.



Pérgola con clafán y lamas móviles funcionales.

A modern outdoor lounge area featuring a white pergola with a slatted roof and a white sofa on a wooden deck. The scene is set against a sunset sky with orange and pink hues. The pergola's roof is illuminated from below, creating a warm glow. The sofa is positioned under the pergola, and a small table with a plant and drinks is visible in the foreground.

Diseños MAJESTIC



Diseños clásicos MAJESTIC

La infinidad de posibilidades de las pérgolas MAJESTIC hacen de estas bioclimáticas un producto adaptable a todas las necesidades.

Su cuidado diseño, su solidez y sus complementos son ventajas diferenciadoras que aportan un gran valor al producto, creando espacios de ensueño totalmente personalizados.

MAJESTIC



MAJESTIC PLUS



Diseños especiales MAJESTIC

HABITAT LLAZA imagina formas nuevas para dar respuesta a las necesidades del mercado. La versatilidad de las pérgolas Majestic permite crear ambientes con clase en espacios privados y también en establecimientos de hostelería y restauración.

MAJESTIC GATE



Cada nuevo modelo está avalado por un completo proceso de diseño, investigación y ensayos que asegura la máxima calidad y funcionalidad en el uso y resistencia del producto.

Nuestros perfiles y accesorios están diseñados especialmente

para lograr ilimitadas configuraciones con originales formas constructivas. Esto es posible gracias a los espesores, la calidad y la fortaleza de las vigas, de las columnas y las piezas clave.

Somos únicos ofreciendo formas que no tienen competencia.

MAJESTIC LOT

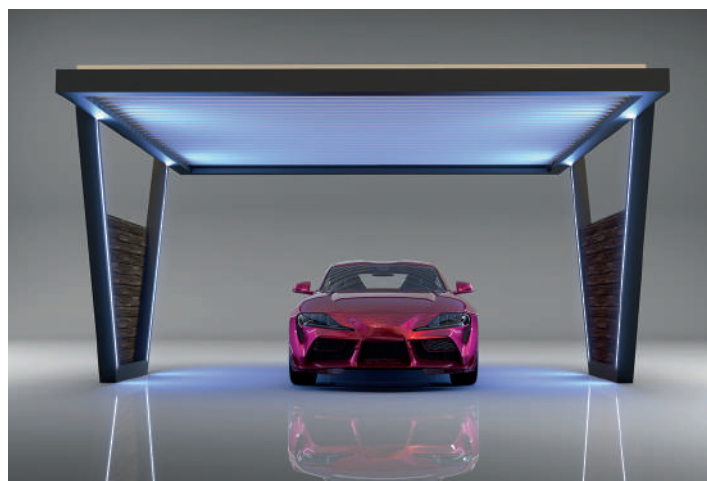

Opciones MAJESTIC

LAMAS



LAMA STANDARD



LAMA CON AISLAMIENTO NEOPOR *



LAMA FIJA TRANSPARENTE DE POLICARBONATO Y METACRILATO (CON O SIN LED)

* Neopor: aislamiento térmico y acústico de poliestireno.

SONIDO INTEGRADO

Nuestro sistema de sonido de alta calidad con altavoces integrados permite escuchar música o la radio con conexión Bluetooth en el Smartphone o la Tablet.

Compacto y resistente a la intemperie, con amplificador incorporado.



Funcionalidad MAJESTIC

APLICACIONES

LAMAS ORIENTABLES

- 1** VENTILACIÓN
Sistema por convección natural

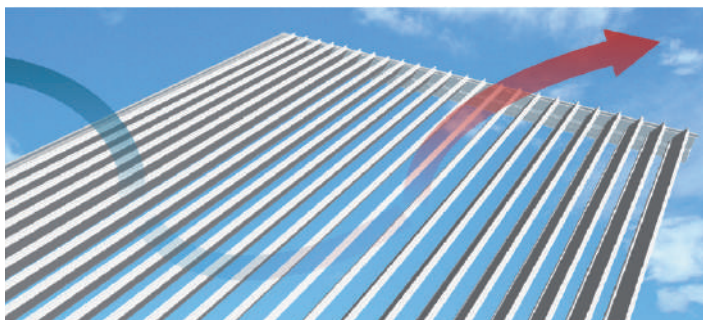

- 1** Recirculación del aire y graduación de la temperatura **5° - 90°**



- 2** PROTECCIÓN SOLAR
Graduación total de la radiación solar

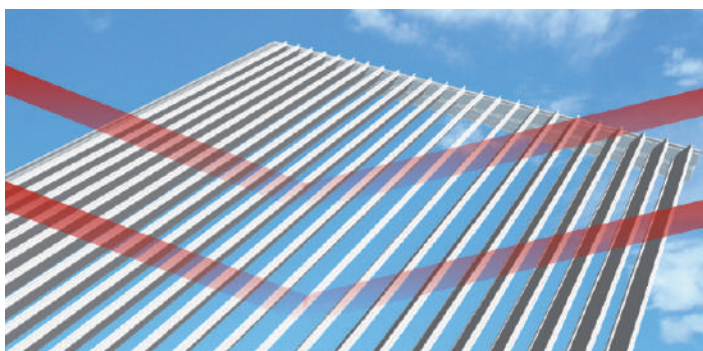

- 2** Aprovechamiento total de la radiación solar **90° - 135°**



- 3** PROTECCIÓN CONTRA LA LLUVIA
Techo completamente estanco a la lluvia



- 3** Totalmente protegido del sol y la lluvia **0°**



MODULARIDAD

Pared - Portería

1 MÓDULO

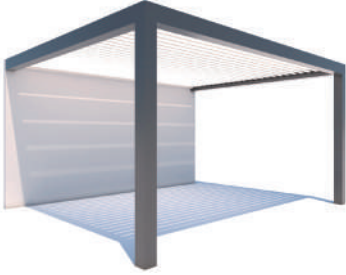

LAMAS PERPENDICULARES



2 MÓDULOS

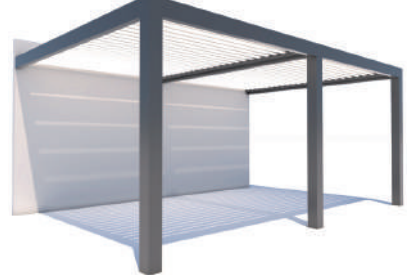

3 MÓDULOS

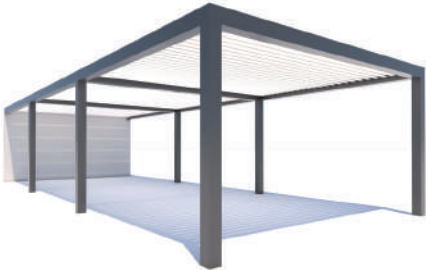

4 MÓDULOS

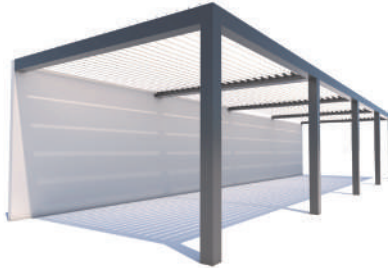

4 MÓDULOS EN CRUZ



Autoportante

1 MÓDULO

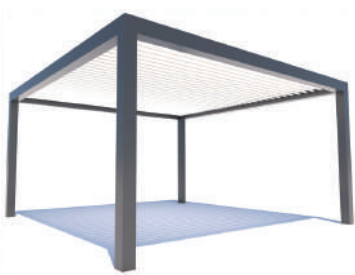

LAMAS PERPENDICULARES

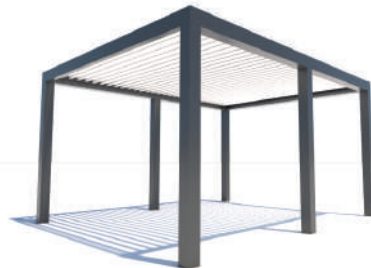

2 MÓDULOS

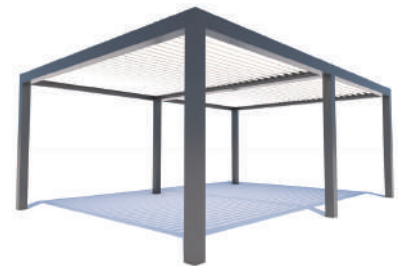

3 MÓDULOS



4 MÓDULOS



4 MÓDULOS EN CRUZ



MODULARIDAD (a consultar)

Entre paredes

UN HUECO

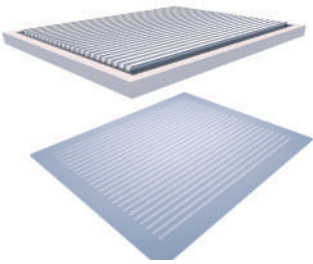

ENTRE 2 PAREDES

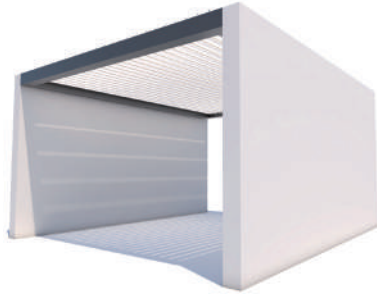

ENTRE 3 PAREDES



Adaptables

UN HUECO

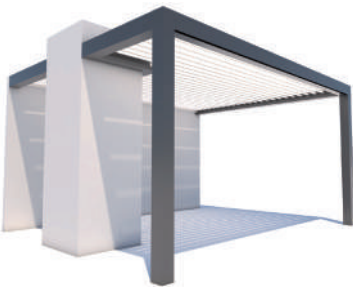

A FALSA ESCUADRA

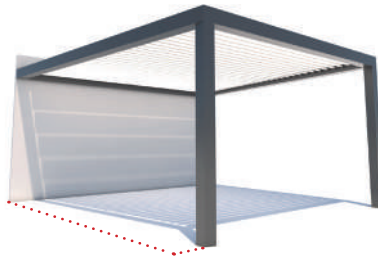

CON VOLADIZO



Tenemos la capacidad de realizar cualquiera de nuestros modelos con forma chafián. Esto nos permite ajustar las pérgolas a espacio y formas donde nadie más es capaz llegar.

MAJESTIC

CANALIZACIÓN Y DRENAJE

INTERIOR Y REJILLA DE ALUMINIO

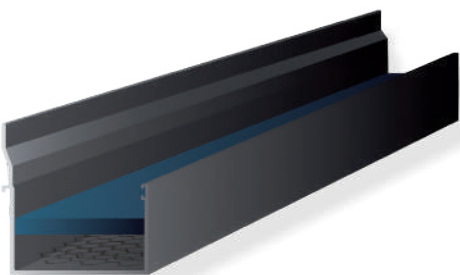

La malla interior evita salpicaduras y atenúa el sonido del agua. La rejilla impide la entrada de suciedad a los bajantes.

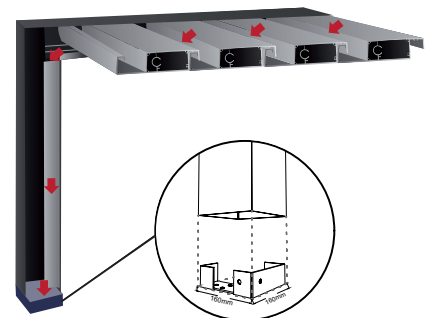
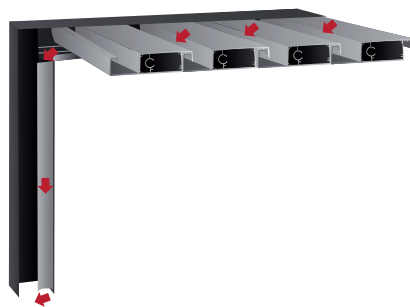

El agua recorre las lamas lateralmente hacia el canalón y fluye hacia el exterior por el bajante mediante desagüe libre o por solera.

MAJESTIC PLUS - MAJESTIC GATE - MAJESTIC LOT

Estos modelos constituyen una evolución estética de la gama MAJESTIC. Todos ellos incorporan complementos que incrementan su eficiencia, su belleza y el confort de los usuarios.

CANALIZACIÓN Y DRENAJE

Las vigas superiores incorporan un cepillo que oculta el proceso de recogida de agua, contribuyendo a mejorar la sensación de confort y seguridad en el interior de la pérgola.

ILUMINACIÓN

El perfil que integra la iluminación LED perimetral está diseñado expresamente para enfocar hacia el espacio habitable, consiguiendo crear una mejor luz de ambiente.

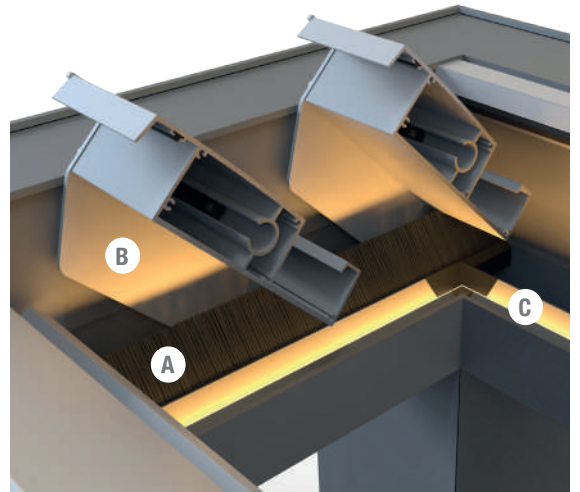
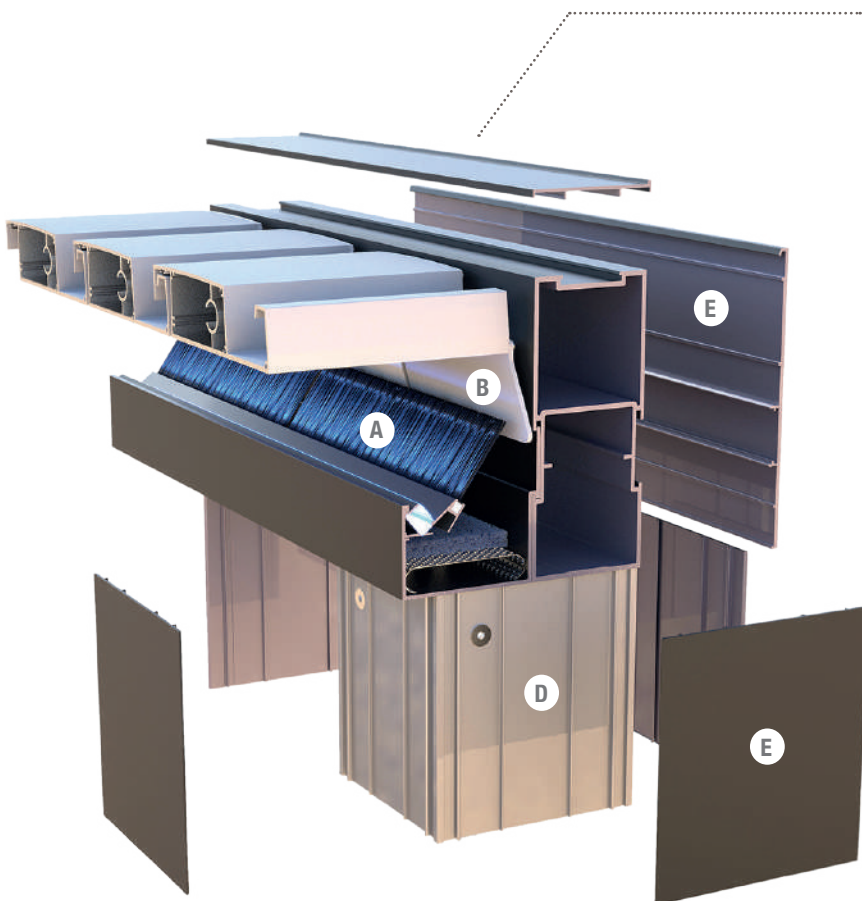

La aleta lateral de las lamas también actúa de elemento de bloqueo y facilita la canalización del agua hacia el bajante.

- A.- Cepillo interior de la viga.
- B.- Aleta lateral de las lamas.
- C.- Tira LED.
- D.- Pilar estructural.
- E.- Tapas.

BELLEZA

- Pilar estructural registrable hasta la altura de paso con tornillería oculta según modelo.
- Travesaño continuo, tapa lateral y superior perimetral que ocultan los tornillos para obtener un acabado estético impecable.

Accesorios MAJESTIC

MOTORIZACIÓN Y AUTOMATIZACIÓN

Motor diseñado con un vástago reforzado expresamente para nuestra pérgola.

Está compuesto de acero inoxidable y aluminio, totalmente estanco IP67 y unos sorprendentes 1000 Nm y 24V.

Su funcionamiento es suave y silencioso, con total seguridad al choque eléctrico.

Cableado totalmente oculto. Gracias al diseño de la perflería, se mantiene libre de humedades y más protegido frente a los elementos externos.



Los sensores para las pérgolas bioclimáticas MAJESTIC son un añadido de funcionalidad y comodidad para que disfrutemos al máximo de nuestra instalación.

No hay necesidad de preocuparse por las condiciones medioambientales, la pérgola se cerrará sola gracias a la gama de sensores que detectan las inclemencias meteorológicas.



SENSOR LLUVIA



SENSOR VIENTO



SENSOR TEMPERATURA

ILUMINACIÓN

La gama MAJESTIC dispone de una gran variedad de formas de iluminación, mediante lucernarios, focos y tiras led, tanto en lamas como en los perfiles de la estructura.

El sistema de iluminación LED de alta calidad, integrado en lamas y/o travesaños, crea un ambiente cálido a la vez que lujoso, pudiendo aprovechar la pérgola a cualquier hora del día.

El mismo mando a distancia nos ayuda con la regulación de intensidad y color de los LEDs, al mismo tiempo que ajusta la orientación de las lamas.

Sistema dotado de programación automática con regulación de intensidad y color para crear ambientes únicos.



1

FOCOS EN LAMAS

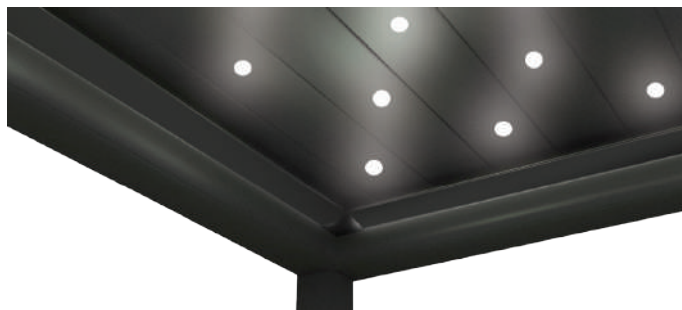

Incluye

- Focos LED
- Transformador
- Cableado
- Receptor

2

TIRAS LED EN PERÍMETRO

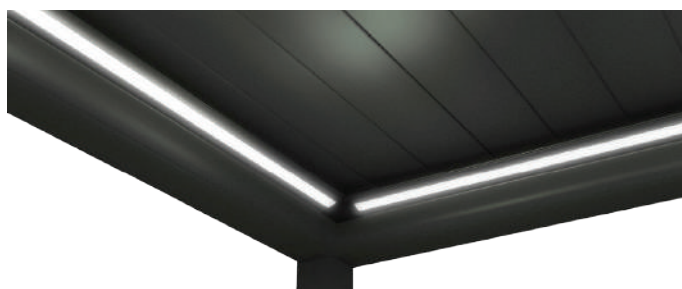

Incluye

- Tira de LED RGB
- Transformador
- Cableado
- Receptor

3

LAMA TRANSPARENTE + LED

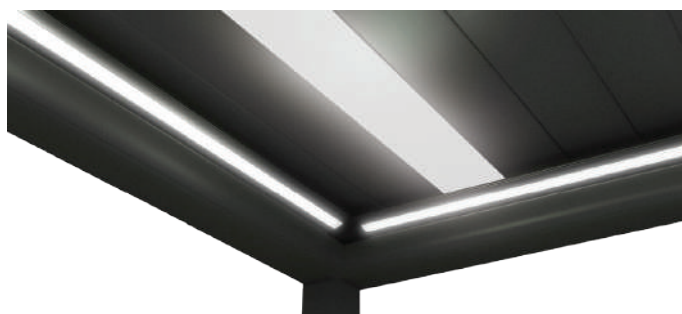

Incluye

- Tira de LED RGB
- Transformador
- Cableado
- Receptor

Cerramientos de cristal

WARA

CERRAMIENTO ABATIBLE



WARA es la forma más cercana a sentirse plenamente comunicado con el exterior sin salir del espacio protegido.

Las hojas apilables se desplazan suavemente gracias a un sistema que integra piezas de alta precisión y resistencia. Quedan unidas de manera segura y con un cierre traslúcido que permite disfrutar de unas vistas espectaculares sin obstáculos.

Se fabrica con vidrio de máxima seguridad en 8 y 10 mm, incoloro, parsol gris, bronce, azul o arenado blanco translúcido, también tenemos la posibilidad de insertarle decoración vinílica.

Instalable en terrazas, jardines, restaurantes y hoteles. Ideal para dividir ambientes en el hogar y la oficina.

Wara permite crear un auténtico solarium en el exterior de nuestra vivienda o negocio.

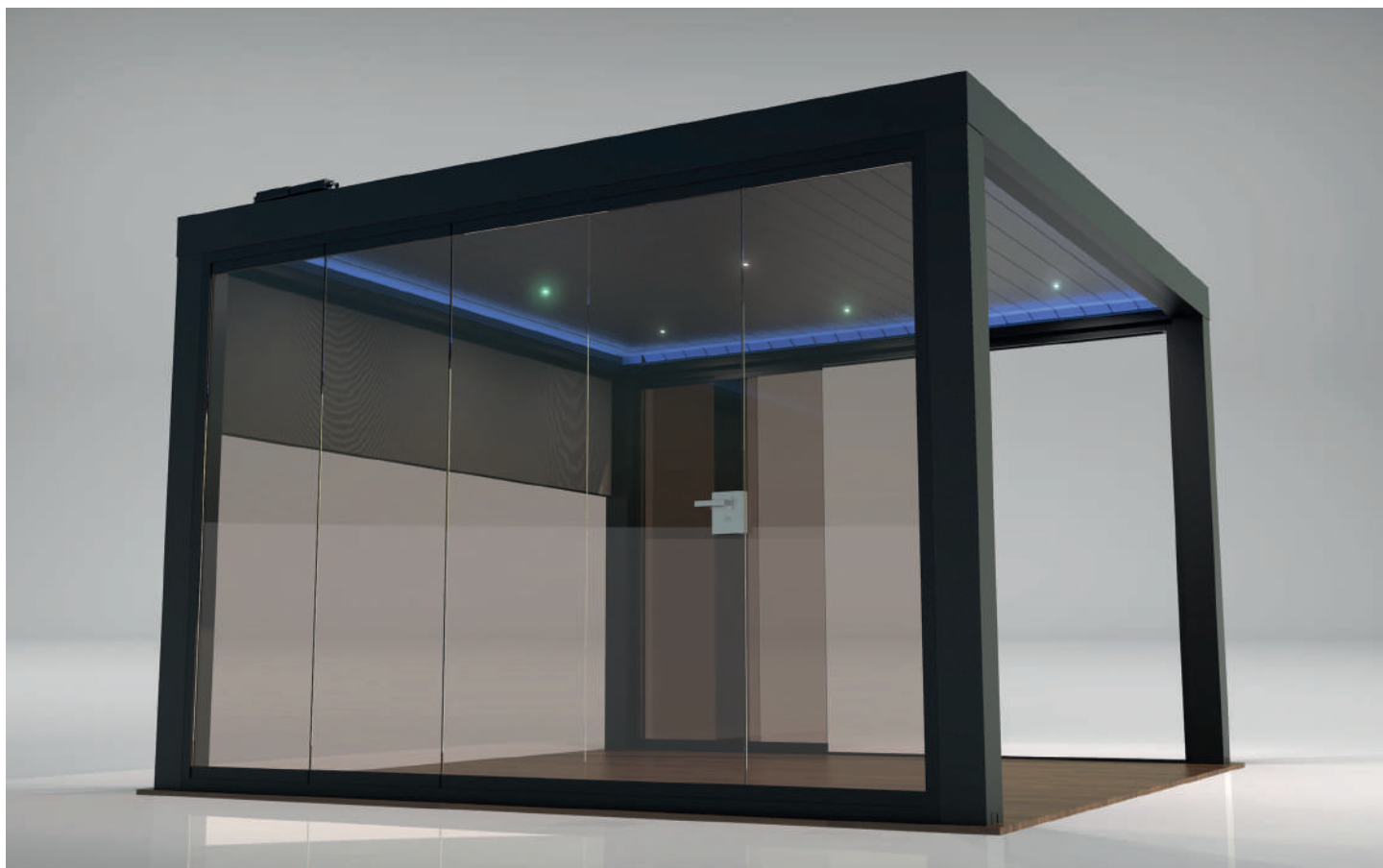

NUNA

CERRAMIENTO DESLIZANTE



Las cortinas de cristal correderas son las más recomendadas para instalaciones de uso intensivo y de grandes dimensiones. El modelo de cerramiento NUNA ofrece un rendimiento óptimo gracias a la fortaleza de sus sujeciones, que permiten deslizar rápida y cómodamente los paneles de cristal apoyados en las guías del suelo, evitando que la estructura tenga que soportar su peso.

NUNA se adapta a las condiciones constructivas de la instalación asegurando el correcto deslizamiento secuencial de las hojas.

- Sistema deslizante sin marcos laterales, carril superior con deslizamiento de 3, 4, 5 y 6 carriles.
- Sistema de condensación mediante un canal inclinado en la guía inferior.
- Cerrojo interior que permite el bloqueo manual del primer panel en la parte inferior del cerramiento.
- Vidrio de 10mm. de máxima seguridad.
- 12 paneles deslizantes de 0,98m, con una línea total de 11,50m. por una altura máxima recomendada de 2,58m.

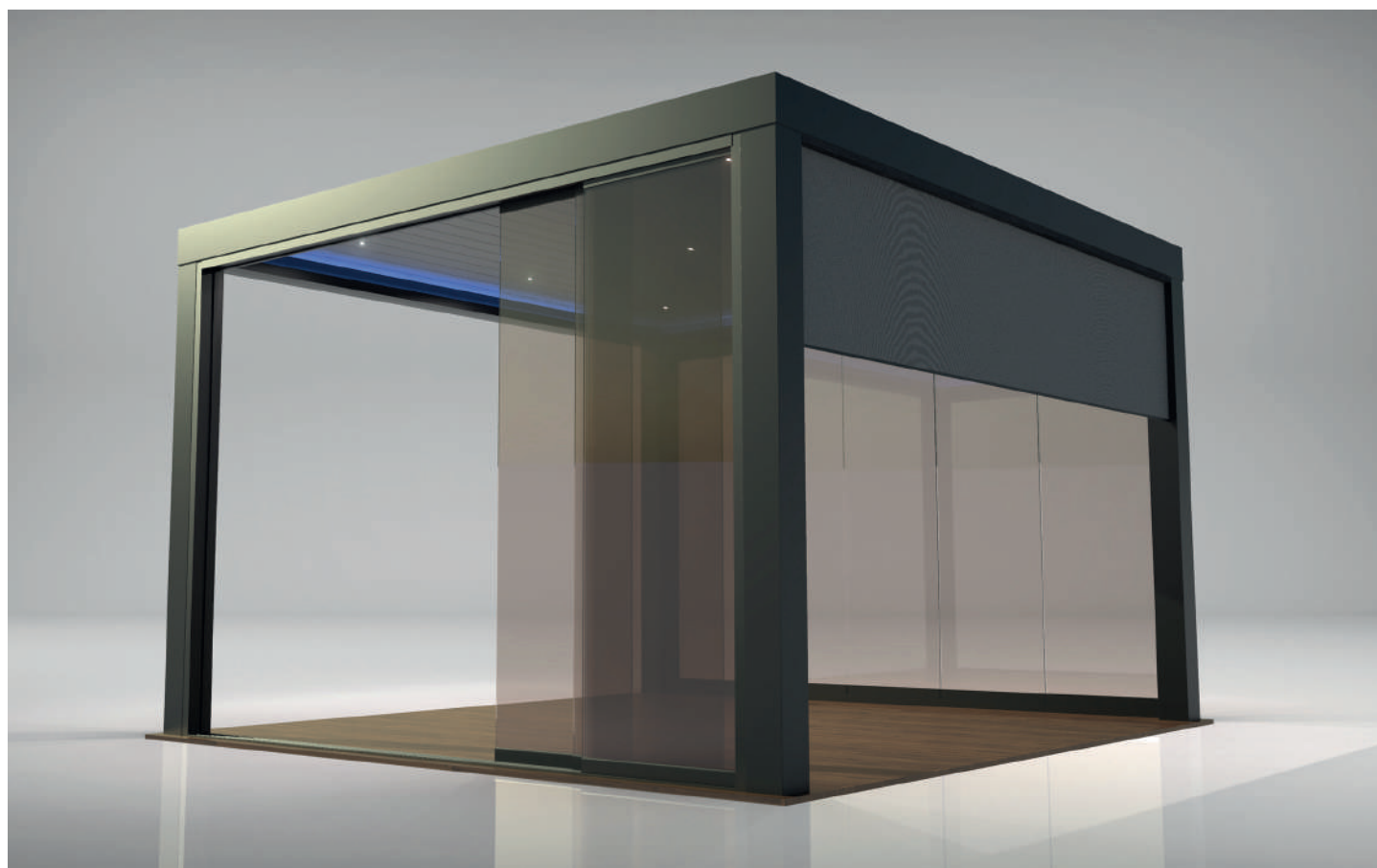

HABITATLLAZA
The art of outdoor living



www.habitatllaza.com

T. +34 977 990 600
info@llaza.com
export@llaza.com